

## Spécification de produit

Marque	SFENG
Numéro d'article	SF-PH15-H3.2
Piston	SK4
Baril	Bécu
Printemps	SUS
Force du ressort	150g
Voyage complet	5.0
MOQ	100

## Image du produit

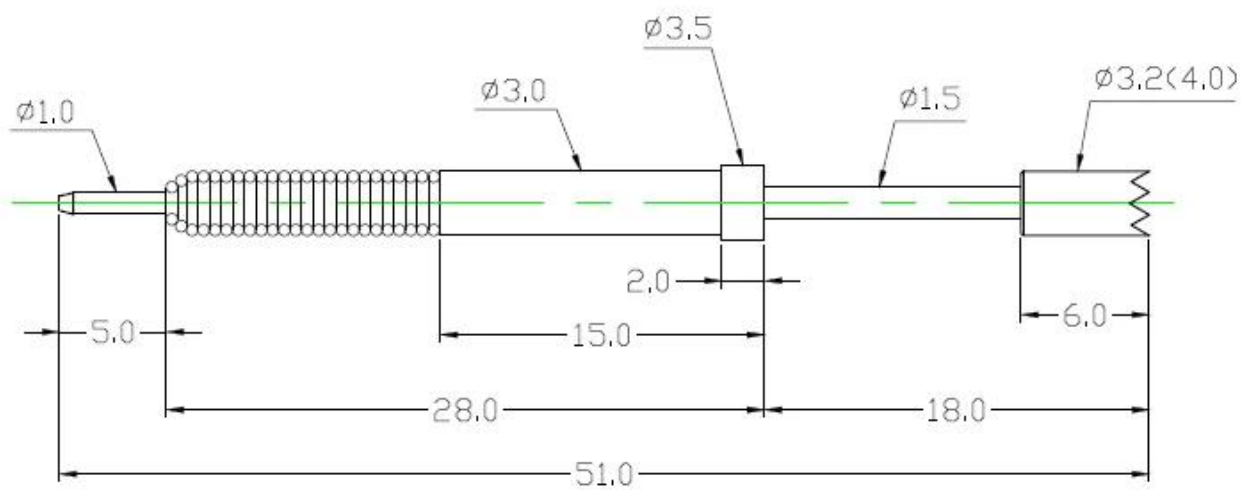



## ***Notre service***

1. Nous pouvons répondre à votre demande dans les 24 heures ouvrables.
2. Une conception personnalisée est disponible et les OEM sont les bienvenus.
3. Nous pouvons livrer les broches de sonde à nos clients du monde entier avec rapidité et précision.
4. Nous pouvons fournir à nos clients le prix le plus bas avec un produit de haute qualité.

## ***Principaux produits***

Broche à ressort (simple) pour les tests PCB, TIC, FCT, etc. ;

Broche Pogo (connecteur) pour établir une connexion entre deux cartes de circuits imprimés pour les applications de charge, de localisation, de batterie, de semi-conducteur et d'interconnexion ;

Sonde à double extrémité pour les tests BGA et semi-conducteurs ;







Goupille universelle sans ressort, goupille de revêtement, goupille LM avec séries QZ et VZ ;

Sonde à courant élevé, sonde de commutation, aiguille de capacité ;

Terminal et prise/prise ;

Autres composants électroniques associés, fil 30 # OK, verrous de gabarit, POM, charnière en fer, etc.

## **Contrôle de qualité**

Spring exhausted tester	DC power supply	Current resistance tester
		
Microscope	Tensile strength tester	Spring tester
		

## **Photo d'emballage**

