

15A Stromsonde mit Kronenkopfspitzensonde SF-420 BY 4850

Produktspezifikation

| | |
|------------------------|----------------------------------|
| Marke | SFENG |
| Artikel Nummer | SF-420 von 4850 |
| Kolben | Bronze |
| Fass | Messing |
| Frühling | rostfreier Stahl |
| Frühling Macht | 730 g bei Last 7,7 mm Nennhub |
| Aktuell Ration | 50A |
| Überzug | Vergoldung |
| Tonhöhe | Nein |
| Größe des Montagelochs | Nein |
| MOQ | 100 Stück |
| Vorlaufzeit | 7 Werkzeuge nach Zahlungseingang |

Produkt Bilder

SFENG

The China's The World's





Produkt Zeichnung

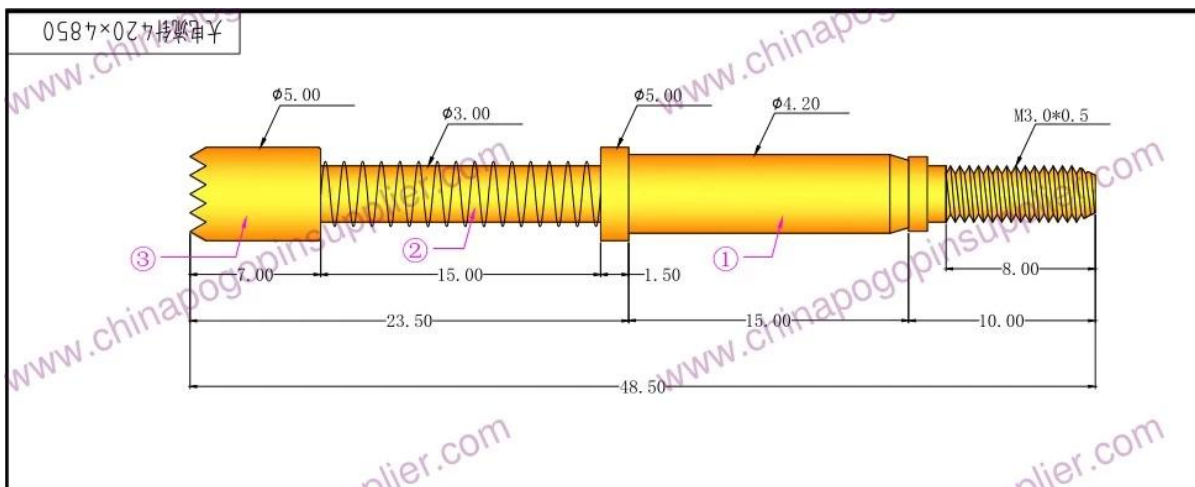

unser Service







1. Wir können Ihre Anfrage innerhalb von 24 Arbeitsstunden beantworten.
2. Kundenspezifisches Design ist verfügbar und OEM sind willkommen.

3. Wir können die Sondenstifte schnell und präzise an unsere Kunden auf der ganzen Welt liefern.
4. Wir können unseren Kunden den niedrigsten Preis mit qualitativ hochwertigen Produkten anbieten .

Hauptprodukte

- Federbelasteter Stift (einzeln) für PCB-, ICT-, FCT-Tests usw.;
- Pogo-Pin (Stecker) zum Herstellen einer Verbindung zwischen zwei Leiterplatten zum Laden, Lokalisieren, Batterie-, Halbleiter- und Verbindungsanwendungen;
- Doppelendsonde für BGA- und Halbleitertests;
- Universalstift ohne Feder, Beschichtungsstift, LM-Stift mit QZ- und VZ-Serie;
- Hochstromsonde, Schaltsonde, Kapazitätsnadel;
- Klemme & Steckdose;
- Andere verwandte elektronische Komponenten, 30 # OK-Kabel, Spannvorrichtungen, POM, Eisenscharnier usw.

Qualitätskontrolle

| | | |
|---|---|--|
| Spring exhausted tester | DC power supply | Current resistance tester |
|  |  |  |
| Microscope | Tensile strength tester | Spring tester |
|  |  |  |

Paket

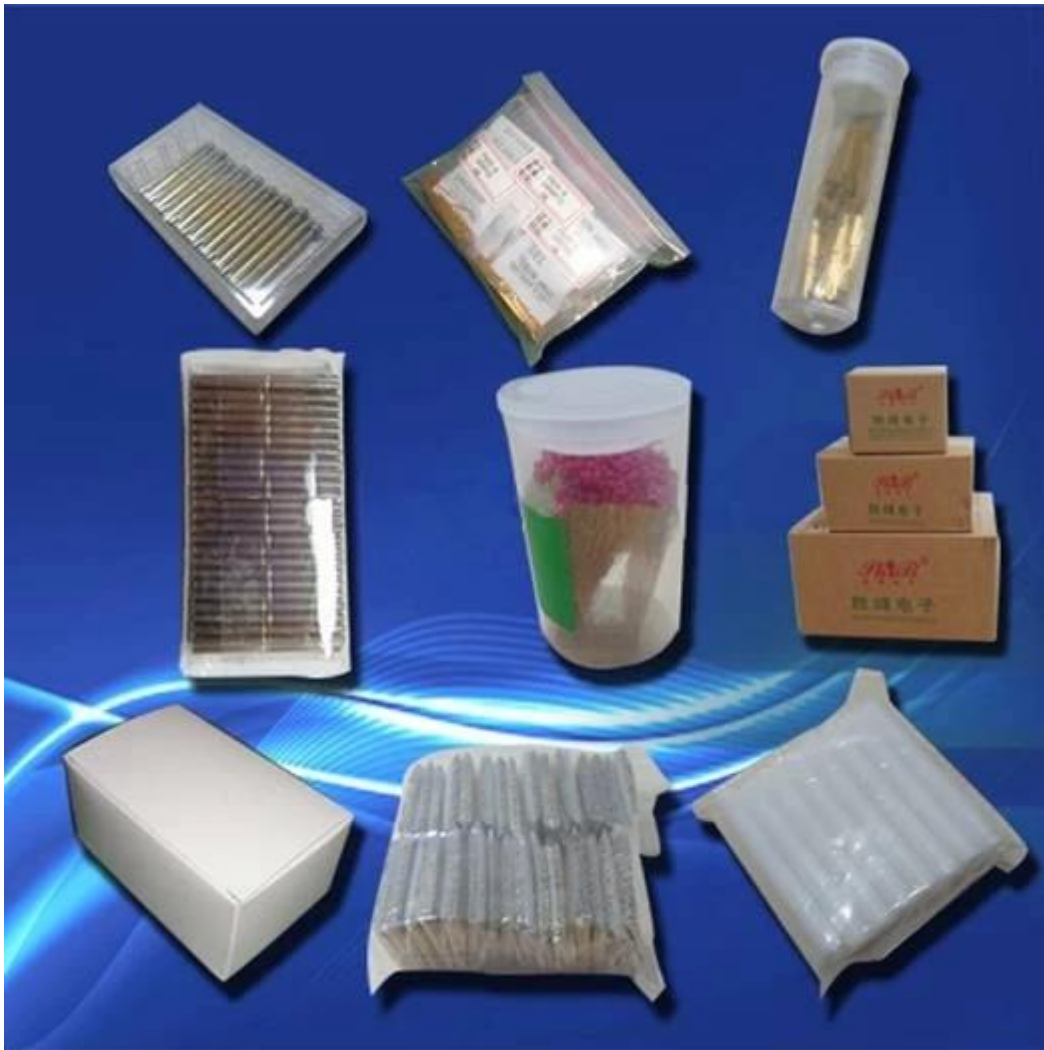

Versand:

