

Produktspezifikation

Marke	SFENG
Artikel Nummer	SF-HCP10 * 70
Stempel	Messing
Fass	Messing
Feder	SUS
Feder Kraft	customzied
Voll Reise	customzied
Strom Ration	30A
MOQ	100 Stück
Vorlaufzeit	7 Arbeits Tage nach Erhalt der Zahlung

Produktbild

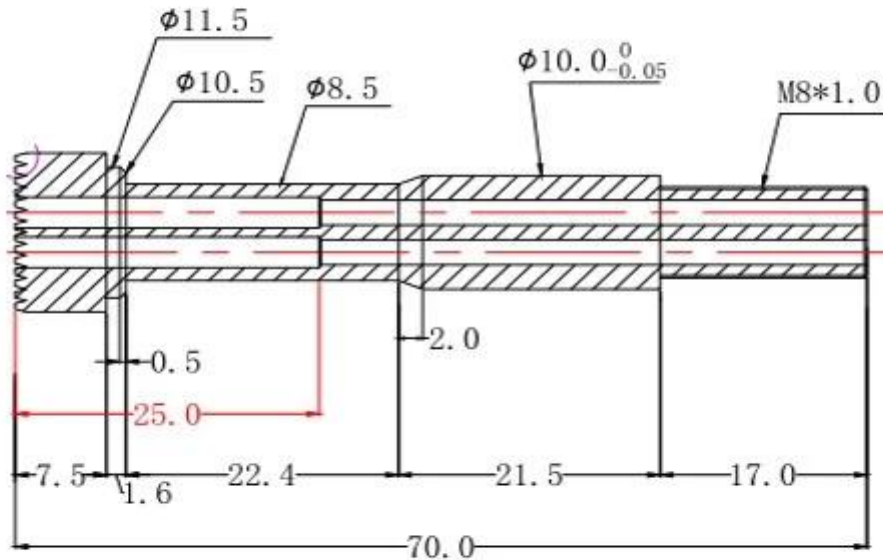



Unser Service

1. Wir können antworten Ihre Anfrage innerhalb von 24 Arbeitsstunden.
2. Customized Design ist vorhanden und OEM sind willkommen.
3. Wir können liefern die Taststifte zu unseren Kunden auf der ganzen Welt mit Geschwindigkeit und Präzision.
4. Wir können den niedrigsten Preis mit qualitativ hochwertiges Produkt zu unseren Kunden.

Hauptprodukte

Gefederter Stift (single) für PCB, ICT, FKT Tests etc;

Pogo-Pin (Stecker) zur Herstellung der Verbindung zwischen zwei Leiterplatten zum Aufladen, Ortung, Batterie, Semiconductor & amp; Verbindung von Anwendungen;

Das doppelseitige Sonde für BGA und Halbleiterprüfung;







Universal-Stift ohne Feder, Beschichtung Stift, LM Stift mit QZ und VZ-Serie;

Hohe Stromsonde, Switch-Sonde, Kapazität Nadel;

Terminal & amp; Aufnahme / Buchse;

Andere verwandte elektronische Komponenten, 30 # OK Draht, Jig Schlösser, POM, Eisen Scharnier usw.

Qualitätskontrolle

Spring exhausted tester	DC power supply	Current resistance tester
		
Microscope	Tensile strength tester	Spring tester
		

Verpackung Bild

