

Produktspezifikation

Marke	SFENG
Artikelnummer	SF-PP2,65*14,9
Kolben	Messing oder Becu, vergoldet oder vernickelt
Fass	Messing, vergoldet oder vernickelt
Frühling	SUS
Mindestbestellmenge	100 Stück
Vorlaufzeit	7 Werktage nach Zahlungseingang

Produktbild

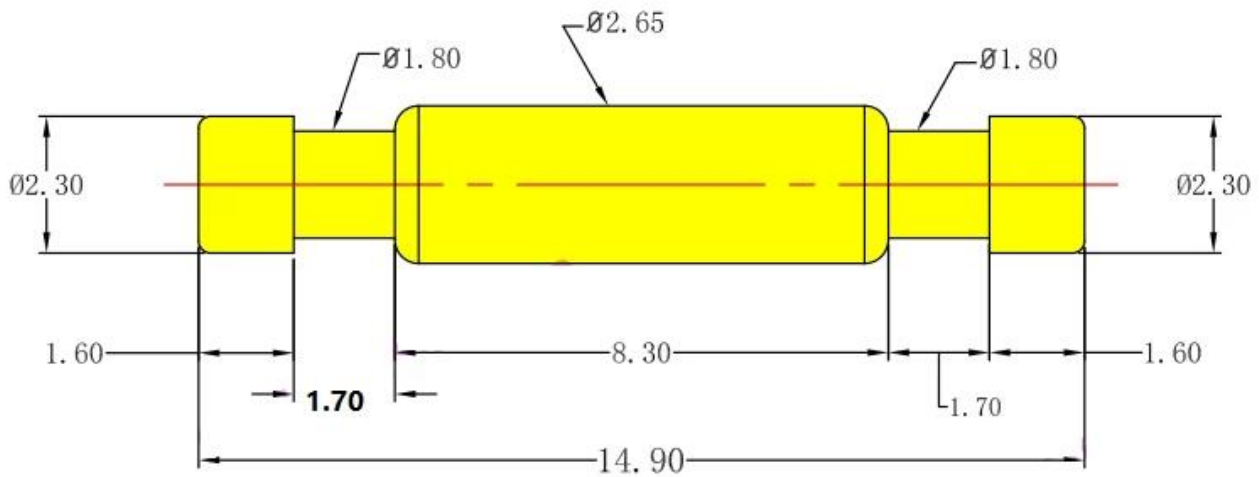

Unser Service

1. Beantworten Sie Ihre Anfrage innerhalb von 24 Arbeitsstunden
2. Kundenspezifisches Design ist verfügbar, OEM sind willkommen
3. Schnelle und präzise Lieferung der Prüfstifte an unsere Kunden auf der ganzen Welt
4. Bieten Sie unserem Kunden den niedrigsten Preis bei hoher Qualität

Hauptprodukte

---Federbelasteter Stift (einzeln) für PCB-, ICT-, FCT-Tests usw.;

---Pogo-Pin (Stecker) zum Herstellen einer (normalerweise vorübergehenden) Verbindung zwischen zwei Leiterplatten für Laden, Ortung, Batterie, Halbleiter & InterconnectApplications;

---Doppelendige Sonden- oder BGA-Halbleiterprüfung;







---Universalstift ohne Feder, Beschichtungsstift, LM-Stift mit QZ&VZ-Serie;

---Hochstromsonde, Schaltsonde, Kapazitätsnadel...

---Klemme&Buchse/Buchse;

---Andere verwandte elektronische Komponenten, 30#OKwire, Vorrichtungsschlösser, POM, Eisenscharnier usw

Qualitätskontrolle

Spring exhausted tester	DC power supply	Current resistance tester
		
Microscope	Tensile strength tester	Spring tester
		

Verpackungsbild

