

Produktspezifikation

Marke	SFENG
Artikelnummer	SF-PH-15
Kolben	Becu
Fass	POM
Frühling	SUS304
Federkraft	320g
Volle Reise	15.0
Mindestbestellmenge	100

Produktbild

SF-PH15-B3

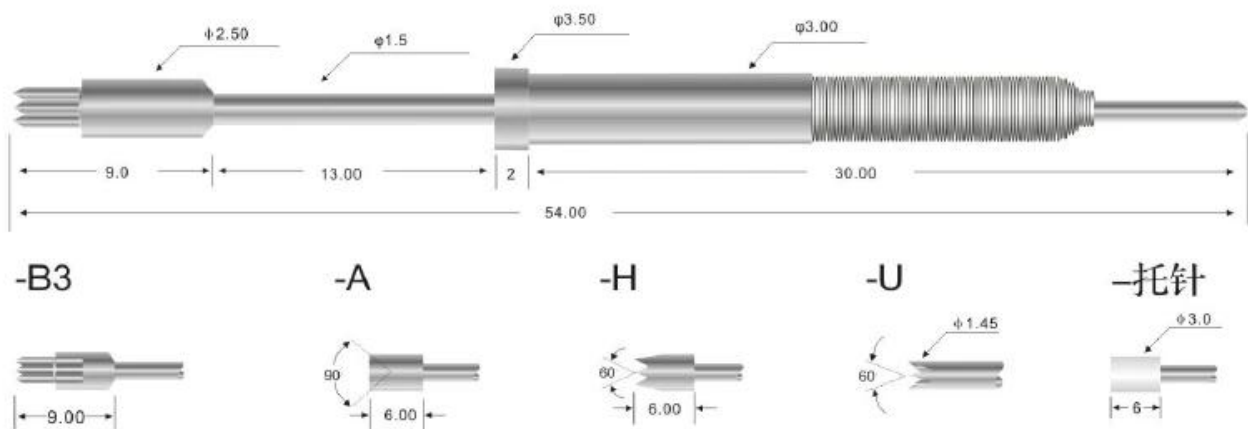

Unser Service

1. Wir können Ihre Anfrage innerhalb von 24 Arbeitsstunden beantworten.
2. Kundenspezifisches Design ist verfügbar und OEM sind willkommen.
3. Wir können die Prüfstifte schnell und präzise an unsere Kunden auf der ganzen Welt liefern.
4. Wir können unseren Kunden den niedrigsten Preis mit qualitativ hochwertigen Produkten bieten.

Hauptprodukte

Federbelasteter Stift (einzeln) für PCB-, ICT-, FCT-Tests usw.;

Pogo-Pin (Stecker) zum Herstellen einer Verbindung zwischen zwei Leiterplatten für Lade-, Ortungs-, Batterie-, Halbleiter- und Verbindungsanwendungen;

Doppelendige Sonde für BGA- und Halbleitertests;







Universalstift ohne Feder, Beschichtungsstift, LM-Stift mit QZ- und VZ-Serie;

Hochstromsonde, Schaltsonde, Kapazitätsnadel;

Anschluss und Buchse/Buchse;

Andere verwandte elektronische Komponenten, 30# OK-Kabel, Vorrichtungsschlösser, POM, Eisenscharniere usw

Qualitätskontrolle

Spring exhausted tester	DC power supply	Current resistance tester
 A large, white, industrial-grade cabinet with a glass door, likely used for testing springs under vacuum or other controlled conditions.	 A white YoRi adjustable DC power supply unit with a digital display and various control knobs and switches.	 A white digital current resistance tester with a large green LED display showing '8888' and a warning symbol.
Microscope	Tensile strength tester	Spring tester
 A white and black compound microscope on a wooden table.	 A blue and white tensile strength testing machine with a vertical column and a sample holder.	 A white spring testing machine with a digital display and a control panel.

Verpackungsbild

