

Produktspezifikation

Feuer	SFENG
Artikel Nummer	SF-PV1-HH M11*26,5
Kolben	rostfrei Stengel
Fass	Messing
springen	Edelstahl
springen Gewalt	280 g \pm 20 % @3,0 mm oder angepasst
Aktuell Verhältnis	50A
Stromwiderstand	kostspielig
Tonhöhe	NEIN
Befestigungslochgröße	NEIN
MOQ	100St
Vorlaufzeit	7 Werkzeuge nach Zahlungseingang

Produkt Bilder







Produkt Zeichnung

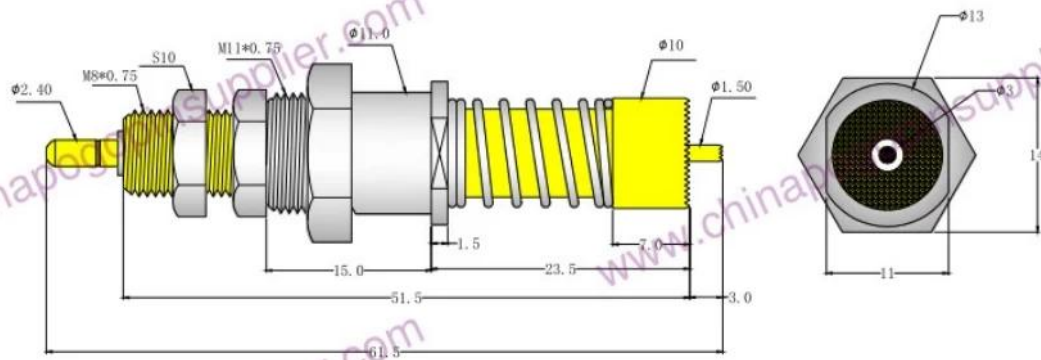

技术参数

- | | |
|-------|------------------------------------|
| 1、中心针 | 镀铜/镀金 |
| 2、大针杆 | 黄铜/镀金 |
| 3、针套 | 黄铜/镀镍 |
| 4、螺帽 | 黄铜/镀镍 |
| 5、弹簧 | SUS304 |
| 6、弹力 | 中心针 下压3.0 280-300g
大针杆 压平 2000g |

- | | |
|------------------|------------|
| 说明: 1、所有尺寸的单位为mm | |
| 2、未注图示尺寸公差: | |
| X. | ± 0.1 |
| X.X | ± 0.05 |
| X.XX | ± 0.02 |

unser Service

1. Wir können Ihre Anfrage innerhalb von 24 Arbeitsstunden beantworten.
2. Kundenspezifisches Design ist verfügbar und OEM sind willkommen.
3. Wir können die Prüfstifte schnell und präzise an unsere Kunden auf der ganzen Welt liefern.
4. Wir können unseren Kunden den niedrigsten Preis mit qualitativ hochwertigen Produkten anbieten .

Hauptprodukte

springen-Loaded-Pin (einzeln) für PCB-, ICT-, FCT-Tests usw.;

Pogo-Pin (Steckverbinder) zum Herstellen einer Verbindung zwischen zwei Leiterplatten für Lade-, Ortungs-, Batterie-, Halbleiter- und Verbindungsanwendungen;

Zweiseitige Sonde für BGA- und Halbleitertests;







Universalstift ohne Sprung, Beschichtungsstift, LM-Stift mit QZ- und VZ-Serie;

Hochstromsonde, Schaltsonde, Kapazitätsnadel;

Klemme & Buchse / Buchse;

Andere verwandte elektronische Komponenten, 30 # OK-Draht, Spannschlösser, POM, Eisenscharniere usw

Qualitätskontrolle

Spring exhausted tester	DC power supply	Current resistance tester
		
Microscope	Tensile strength tester	Spring tester
		

Paket

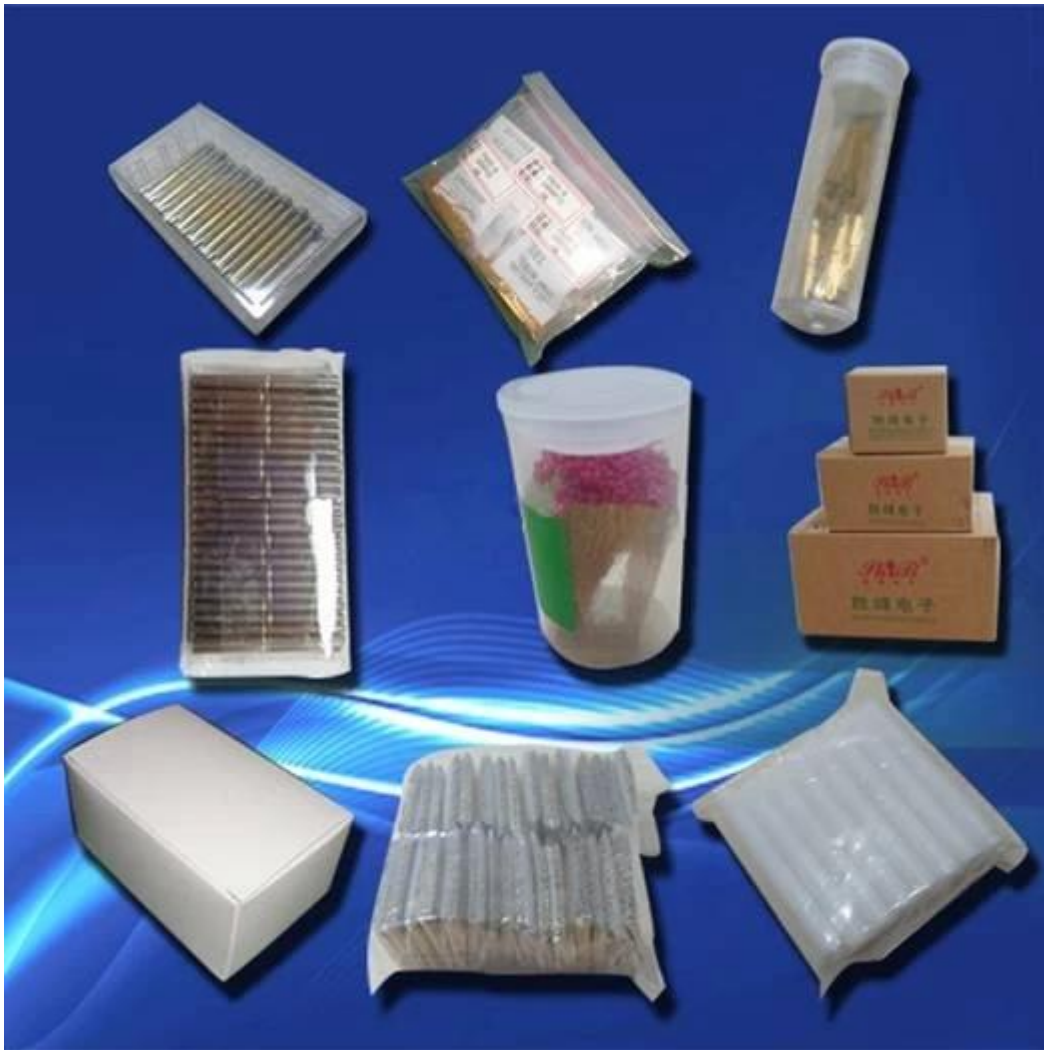

Versand:

