

Produkt-Spezifikation

Marke	SFENG
ITerm-Anzahl	SF-Pogo pin
Beschichtung	Vergoldet
Vorlaufzeit	7 Werkzeuge nach Zahlungseingang

Produktbild



SFENG
The China's The World's

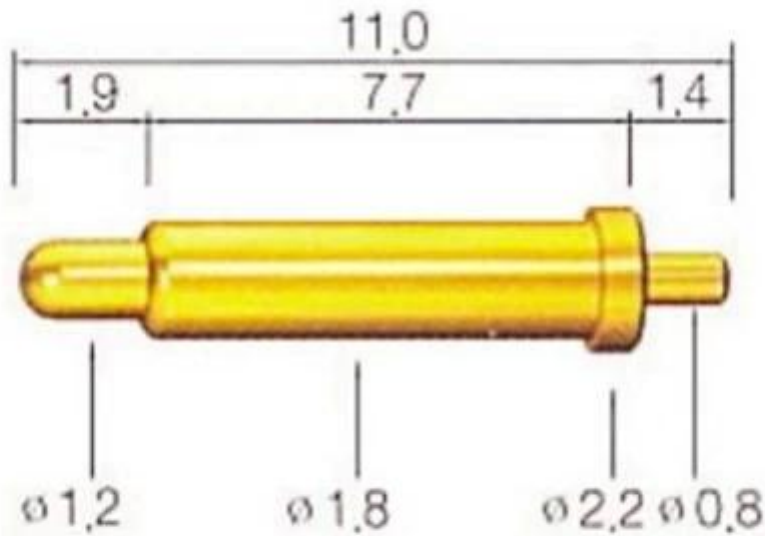

WWW.SF-PROBE.COM

Unser service

1. wir können beantworten Ihre fordern Sie innerhalb von 24 Stunden.
2. benutzerdefinierte Design ist verfügbar und OEM sind herzlich willkommen.
3. Wir liefern können die Sonde Stifte für unsere Kunden auf der ganzen Welt mit Geschwindigkeit und Präzision.
4. Wir bieten der niedrigste Preis mit qualitativ hochwertigen Produkten für unsere Kunden.

Hauptprodukte

Federstecker (einzeln) für Leiterplatten, ICT, Fkt Tests usw.;

Pogo Pin (Stecker), um die Verbindung zwischen den zwei Platinen laden, Lage, Batterie, Halbleiter- & Amp; Amp; Interconnect-Anwendungen;

Doppel endete-Sonde für BGA und Halbleiter testen;







Universal-Pin ohne Mantel Federstift, pin LM mit QZ und VZ-Serie;

Hohen Stromzange, Schalter Sonde Nadel Kapazität;

Terminal & Amp; Amp; Buchse / Stecker;

Andere verwandte elektronische Bauelemente Draht # 30 OK, Jig Schlösser, POM, Scharnier Eisen etc..

Qualitätskontrolle

Spring exhausted tester	DC power supply	Current resistance tester
		
Microscope	Tensile strength tester	Spring tester
		

Verpackung-Foto

