

Produktspezifikation

Marke	SFENG
Artikelnummer	Doppelkopfbolzen A0.3 * 6.7
Stempel	SK4 wärmebehandelt
Fass	Messing
Frühling	SK4, Stahldraht
Federkraft	20g
Aktuelle Ration	1A
Strom Widerstand	weniger als 50mOhm
Anschlusslochgröße	2,75 mm
MOQ	100 pcs
Vorlaufzeit	7 Arbeitstagen nach Erhalt der Zahlung

Produkt-Abbildung

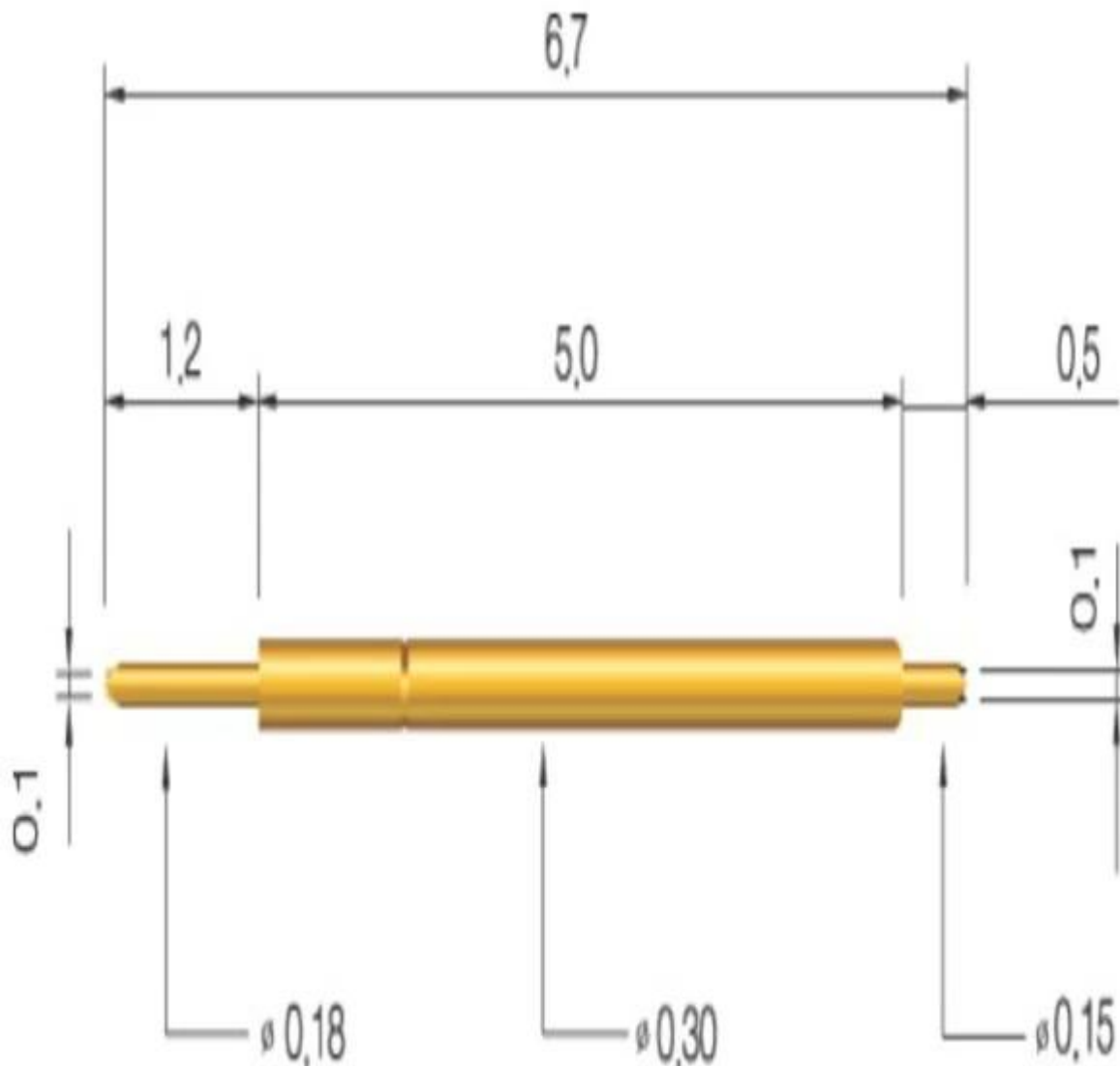







Unser Service

1. Reply Ihre Anfrage within 24 Arbeitsstunden
2. Customized Entwurf ist vorhanden, OEM sind willkommen
3. Delivery die Sondenstifte für unsere Kunden auf der ganzen Welt mit Geschwindigkeit und Präzision
4. Provide den niedrigsten Preis mit Qualität zu unseren Kunden

Hauptartikel

- Federbelastete Pin (single) für PCB, ICT, FCT Tests, etc;
- Pogo Stift (Stecker), ein (usually temporary) Verbindung zwischen etablieren zwei Leiterplatten für charging, Ortung, Batterie, Semiconductor & amp; interconnect Applications;
- Doppel beendet probe for BGA & amp; semiconduction Prüfung;
- Universalstift ohne Feder, coating pin, LM pin with QZ & amp; VZ series;
- Hochstrom Sonde, Switch-Sonde, Kapazität Nadel ...
- Terminal & amp; Aufnahme / Buchse;
- Sonstige nahe elektronischen compents, 30 # OK wire, Jig Schlösser, POM, Ironhinge, etc

Qualitätskontrolle

Spring exhausted tester	DC power supply	Current resistance tester
		
Microscope	Tensile strength tester	Spring tester
		

Verpackungs Picture

