

## Sonda de corriente 15A con sonda de punta de corona SF-420 BY 4850

### Especificaciones del producto

Marca	SFENG
Artículo número	SF-420 por 4850
Émbolo	Bronce
Barril	Latón
Primavera	acero inoxidable
Primavera fuerza	730g @ carga 7.7mm carrera nominal
Actual Ración	50A
Enchapado	Oro platino
Tono	No
Tamaño del orificio de montaje	No
MOQ	100 piezas
Tiempo de espera	7 días hábiles después de recibir el pago

### Producto imágenes

# SFENG

The China's The World's



**SFENG**  
The China's The World's



## Producto dibujo

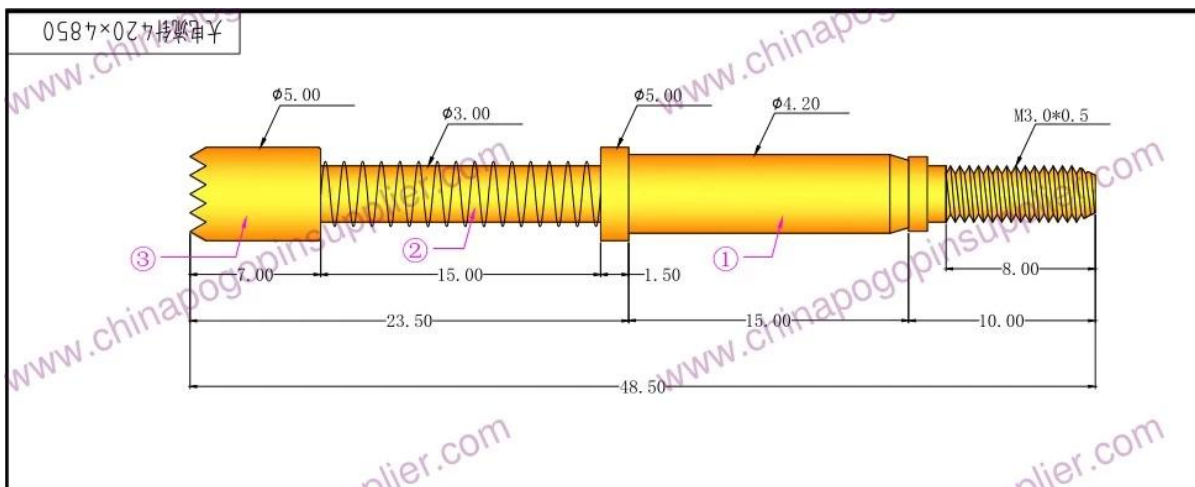

## nuestro servicio







1. Podemos responder su consulta dentro de las 24 horas hábiles.
2. El diseño personalizado está disponible y OEM son bienvenidos.

- 3. Podemos entregar los pines de la sonda a nuestros clientes en todo el mundo con velocidad y precisión.
- 4. Podemos ofrecer el precio más bajo con productos de alta calidad a nuestro cliente .

**Productos principales**

Pin con resorte (simple) para pruebas de PCB, ICT, FCT, etc.  
 Pin Pogo (conector) para establecer la conexión entre dos placas de circuito impreso para aplicaciones de carga, localización, batería, semiconductores e interconexión;  
 Sonda de doble extremo para BGA y pruebas de semiconductores;  
 Pasador universal sin resorte, pasador de recubrimiento, pasador LM con series QZ y VZ;  
 Sonda de alta corriente, sonda de interruptor, aguja de capacitancia;  
 Terminal y receptáculo / zócalo;  
 Otros componentes electrónicos relacionados, cable 30 # OK, cierres de plantilla, POM, bisagra de hierro, etc.

**Control de calidad**

Spring exhausted tester	DC power supply	Current resistance tester
		
Microscope	Tensile strength tester	Spring tester
		

**Paquete**

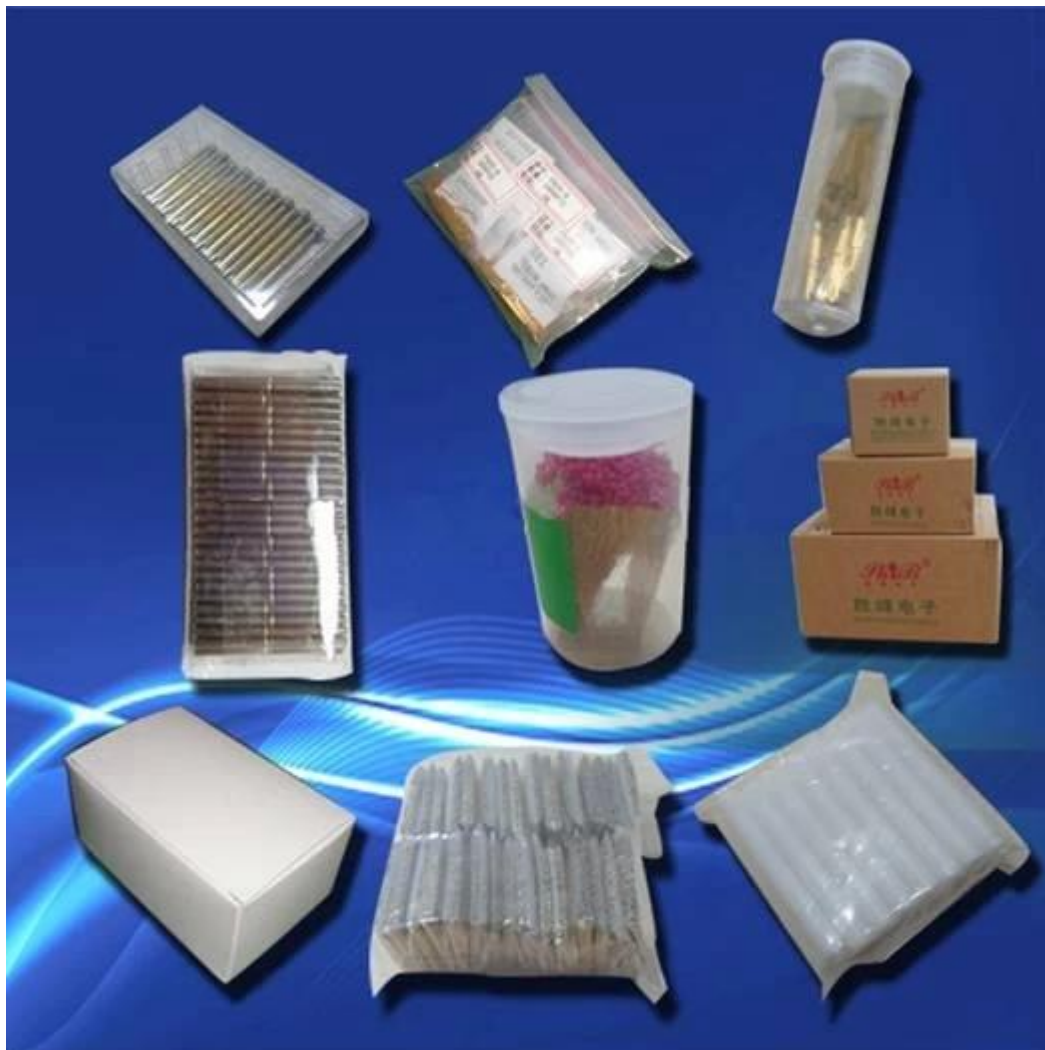

**Envío:**

