

Especificaciones del producto

Marca	SFENG
Número de artículo	SF-PV1-H-H M8*26.5
Émbolo	Latón, chapado en oro
Barril	Latón, chapado en oro
Actual	150A
MOQ	100 piezas
Tiempo de espera	7 días hábiles después de recibir el pago

Producto Dibujo



Imagen del producto

SFENG
The China's The World's

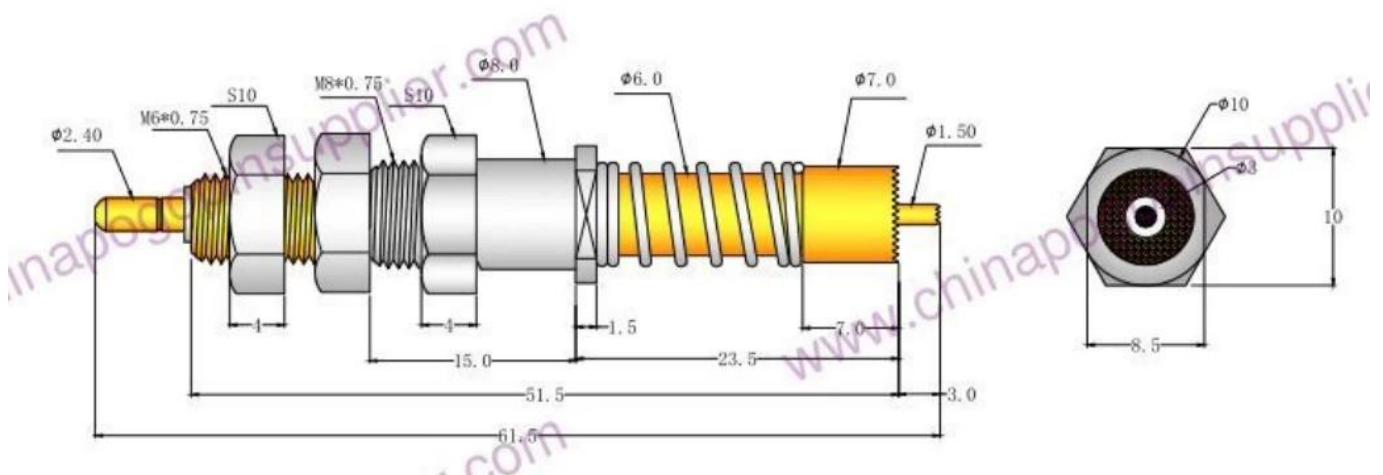

chinapogopinsupplier.com

Nuestro servicio

1. Podemos responder su consulta dentro de las 24 horas hábiles.
2. El diseño personalizado está disponible y los OEM son bienvenidos.
3. Podemos entregar los pines de sonda a nuestros clientes en todo el mundo con rapidez y precisión.
4. Podemos ofrecer el precio más bajo con productos de alta calidad a nuestro cliente.

Productos principales

Pasador con resorte (único) para pruebas de PCB, ICT, FCT, etc.

Pin Pogo (conector) para establecer la conexión entre dos placas de circuito impreso para aplicaciones de carga, localización, batería, semiconductores e interconexión;

Sonda de doble extremo para pruebas de BGA y semiconductores;

Pasador universal sin resorte, pasador de revestimiento, pasador LM con series QZ y VZ;

Sonda de alta corriente, sonda de interruptor, aguja de capacitancia;

Terminal y receptáculo/enchufe;

Otros componentes electrónicos relacionados, cable 30# OK, cerraduras Jig, POM, bisagra de hierro, etc.

Control de calidad







Spring exhausted tester	DC power supply	Current resistance tester
 A large, white, industrial-grade testing machine with a glass door and a control panel on the right side.	 A white, rectangular DC power supply unit with a black front panel. It features a red power switch, several knobs, and output terminals.	 A white, rectangular electronic testing device with a large green digital display showing '8888'. It has a control knob and a warning symbol on the front panel.
Microscope	Tensile strength tester	Spring tester
 A white and black compound microscope with a large objective lens and a stage.	 A blue and white tensile testing machine with a vertical column and a sample holder.	 A white and blue spring testing machine with a vertical column and a digital display on the base.

Imagen de embalaje

