

Especificaciones del producto

| | |
|---------------------------|---|
| Marca | SFENG |
| Número de artículo | SF-PA3.0*43-G |
| Émbolo | Ph, Au on Ni plateado |
| Barril | Latón, Ni plateado |
| Primavera | SUS304 |
| Fuerza de la primavera | 1500g |
| Ración actual | 6A |
| Resistencia actual | 50mΩ |
| Cantidad mínima de pedido | 100 piezas |
| Tiempo de espera | 7 días hábiles después de recibir el pago |

Producto Dibujo



Imagen del producto

SFENG
The China's The World's

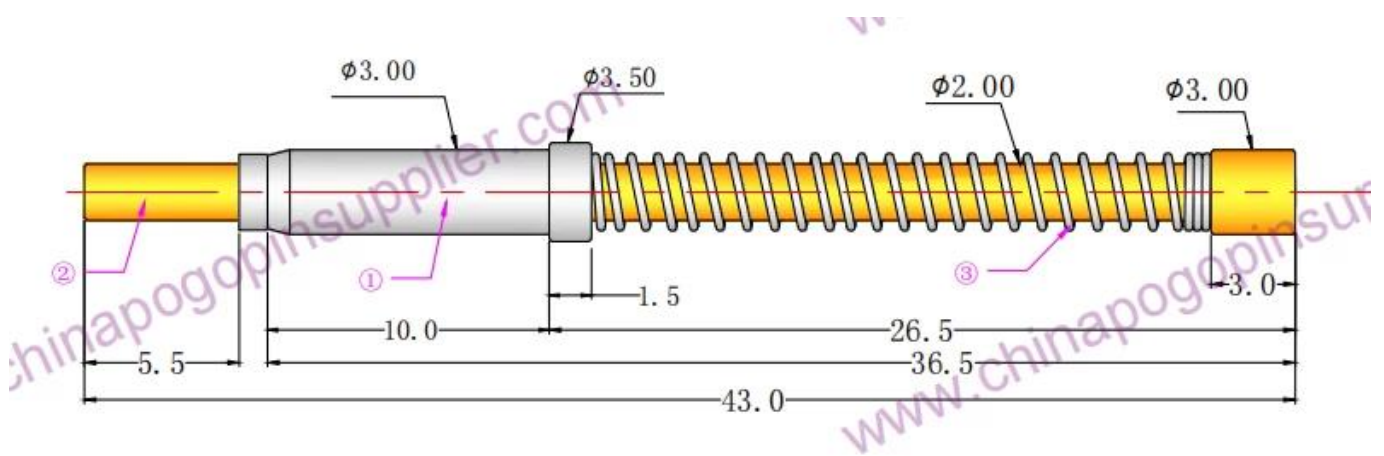

chinapogopinsupplier.com

Nuestro servicio

1. Podemos responder su consulta dentro de las 24 horas hábiles.
2. Diseño personalizado disponible y OEM son bienvenidos.
3. Podemos entregar los pines de sonda a nuestros clientes en todo el mundo con rapidez y precisión.
4. Podemos ofrecer el precio más bajo con productos de alta calidad a nuestros clientes. .

Productos principales

Pasador con resorte (simple) para pruebas de PCB, ICT, FCT, etc.

Pin Pogo (conector) para establecer la conexión entre dos placas de circuito impreso para aplicaciones de carga, localización, baterías, semiconductores e interconexión;

Sonda de doble extremo para pruebas de BGA y semiconductores;

Pasador universal sin resorte, pasador revestido, pasador LM con series QZ y VZ;

Sonda de alta corriente, sonda de conmutación, aguja de capacitancia;

Terminal y receptáculo/enchufe;

Otros componentes electrónicos relacionados, cable 30# OK, cerraduras de plantilla, POM, bisagras de hierro, etc.

Control de calidad







| | | |
|---|---|--|
| Spring exhausted tester | DC power supply | Current resistance tester |
|  |  |  |
| Microscope | Tensile strength tester | Spring tester |
|  |  |  |

Imagen de embalaje

