

Nombre del producto: pin de sonda SF

Material y acabados

Émbolo: Be Cu, Rh plateado

Barril: Latón, Chapado en oro

Resorte: acero inoxidable

Fotos

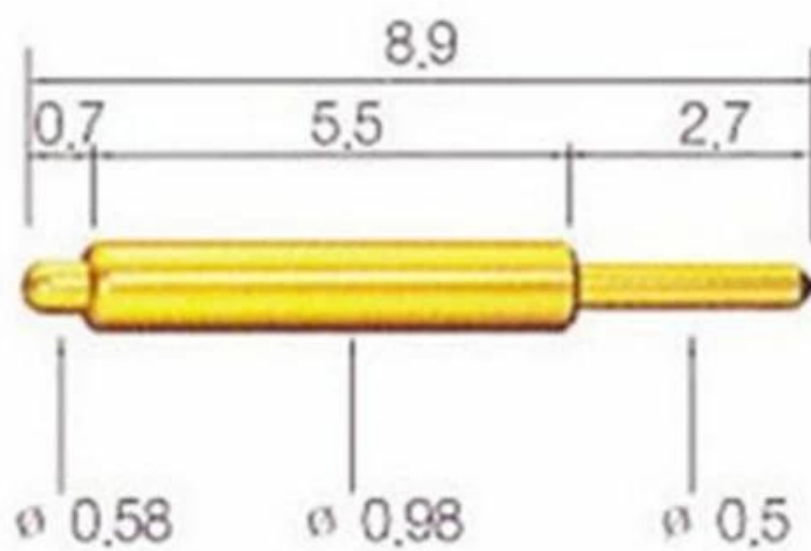

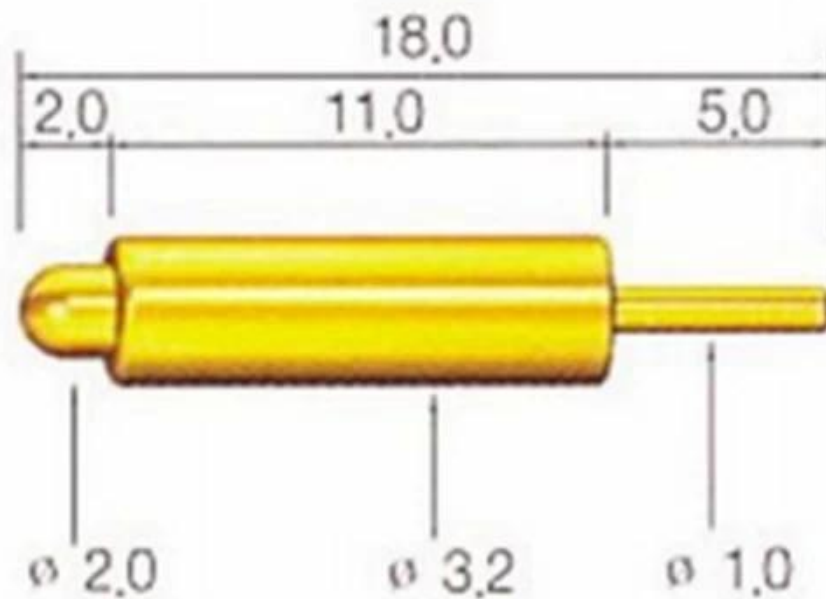

- Cualquier consejo que podamos brindarle
- Si está interesado en él, por favor contácteme

Sonda ShengFeng

Nuestra empresa se estableció en 1984, Shengfeng Probe, el nombre de registro de Suzhou Shengteng Electronic Co., Ltd, que se especializa en la sonda de resorte y el pin pogo y el bloque de

terminales con buena calidad, entrega rápida y el mejor servicio.







Nuestras ventajas

1. Tenemos 30 años de experiencia en pines de sonda y tenemos nuestra propia fábrica.
2. Proporcionamos muestras gratis y tenemos un departamento de pruebas.
3. podríamos fabricar productos como su solicitud.
4. Garantizamos el mejor precio y buen servicio.

Nuestra fábrica



nuestro equipo

Spring exhausted tester	DC power supply	Current resistance tester
		
Microscope	Tensile strength tester	Spring tester
		

nuestro paquete

