

## Especificaciones del producto

Marca	SFENG
Número de artículo	Sonda coaxial SF-32*83.5
Émbolo	Becu
Barril	Latón
Primavera	SUS304
Fuerza de la primavera	4500g
Carrera recomendada	6mm
Ración actual	20A
Resistencia actual	<10mΩ
Cantidad mínima de pedido	100 Uds.
Tiempo de espera	7 días hábiles después de recibir el pago

## Dibujos del producto

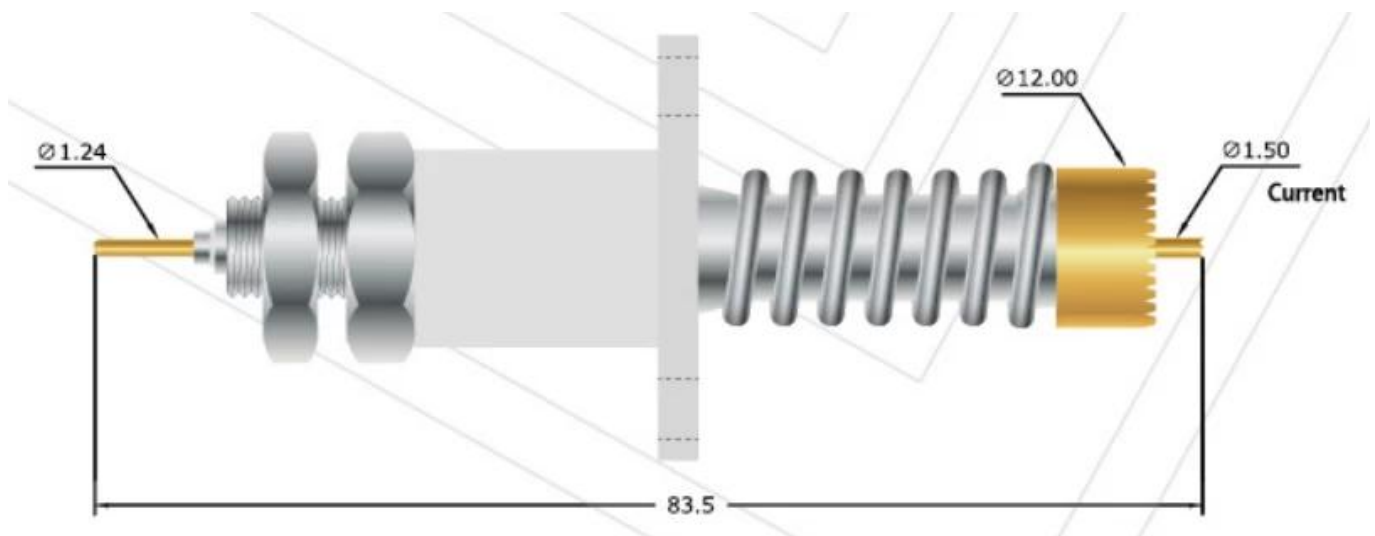

## Nuestro servicio

1. Podemos responder su consulta dentro de las 24 horas hábiles.
2. Diseño personalizado disponible y OEM son bienvenidos.
3. Podemos entregar los pines de sonda a nuestros clientes en todo el mundo con rapidez y precisión.
4. Podemos ofrecer el precio más bajo con productos de alta calidad a nuestros clientes. .

## Productos principales

Pasador con resorte (simple) para pruebas de PCB, ICT, FCT, etc.

Pin Pogo (conector) para establecer la conexión entre dos placas de circuito impreso para aplicaciones de carga, localización, baterías, semiconductores e interconexión;

Sonda de doble extremo para pruebas de BGA y semiconductores;







Pasador universal sin resorte, pasador revestido, pasador LM con series QZ y VZ;

Sonda de alta corriente, sonda de conmutación, aguja de capacitancia;

Terminal y receptáculo/enchufe;

Otros componentes electrónicos relacionados, cable 30# OK, cerraduras de plantilla, POM, bisagras de hierro, etc.

### **Control de calidad**

Spring exhausted tester	DC power supply	Current resistance tester
		
Microscope	Tensile strength tester	Spring tester
		

### **Imagen de embalaje**

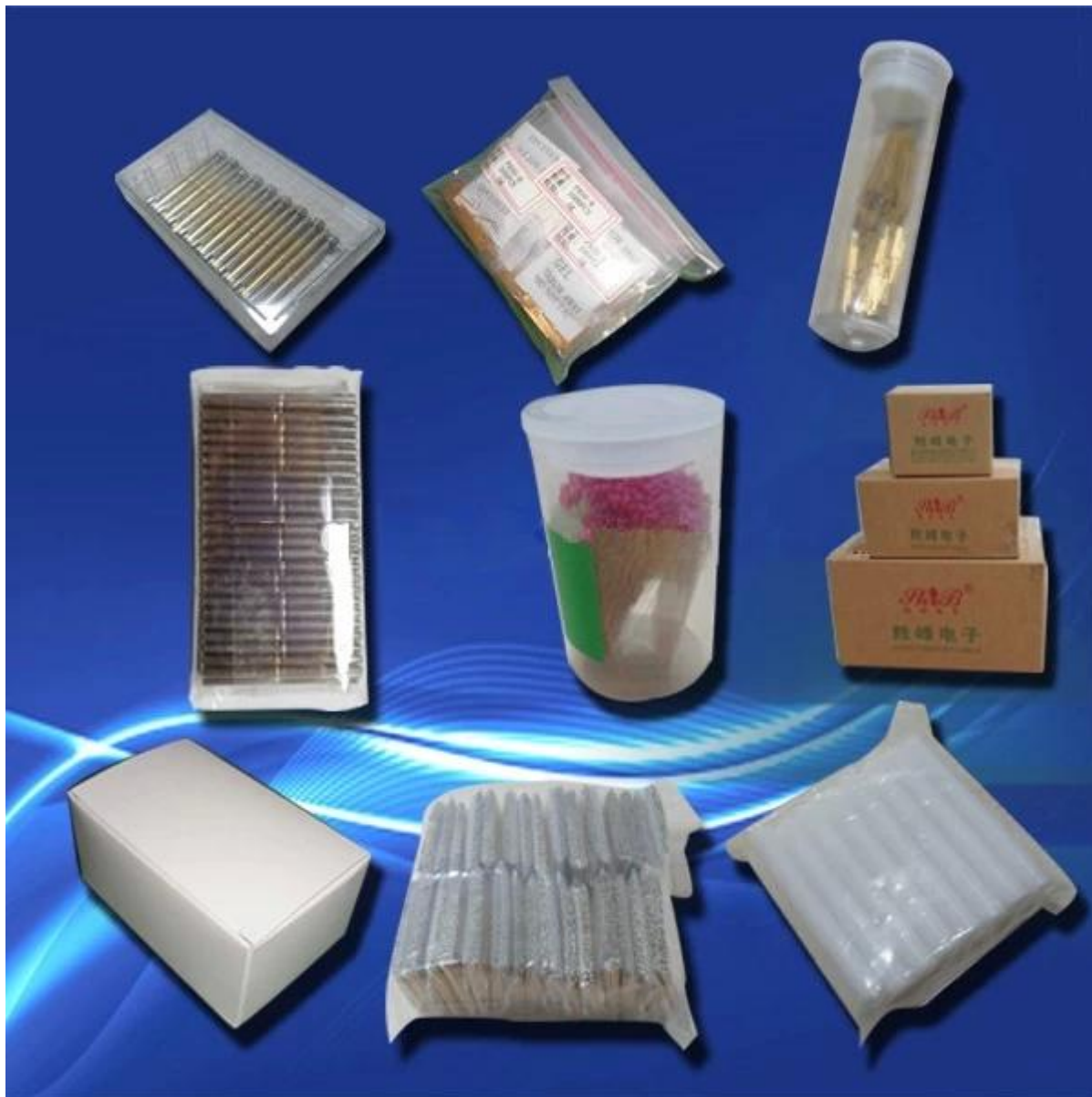

***Imagen de fábrica***

