

Especificaciones del producto

Marca	SFENG
Número de artículo	670-026
El émbolo	Latón o Becu, de oro o de chapado de Ni
Barril	Latón, oro o Ni plateado
Primavera	SK4, alambre de la música
MOQ	100pcs
Tiempo de espera	7 días laborables después de recibir el pago

Imagen del producto

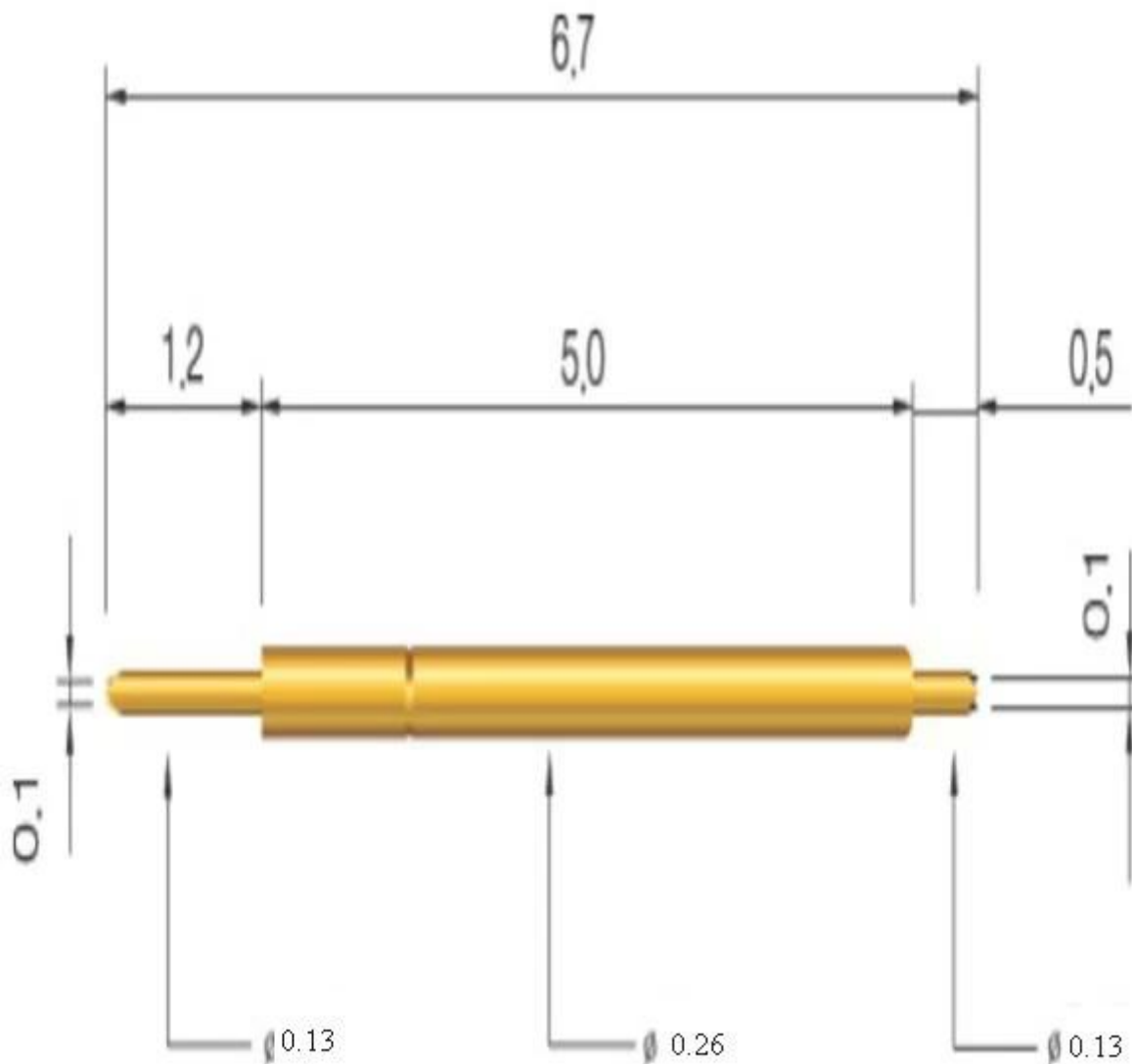

Nuestro servicio

- 1.Reply su consulta withn 24 horas de trabajo
- 2.Customized diseño está disponible, OEM son bienvenidos

3. Delivery las clavijas de la sonda a nuestros clientes en todo el mundo con velocidad y precisión

4. Provide el precio bajo con alta calidad para nuestros clientes

Productos principales

--- Cargado de resortes pin (individual) de PCB, las TIC, las pruebas de FCT, etc;

--- Pogo pin (conector) para establecer una conexión (usually temporary) entre

de dos tarjetas de circuitos impresos para Charing, la localización, la batería, Semiconductor & Amp;

interconnect Applications;

--- Terminó Doble probef or BGA & amp; semiconudtion pruebas;

--- Pin universal sin muelle, coating pin, LM pin with QZ & amp; VZ series;

--- Alta corriente sonda, sonda de interruptor, la aguja de la capacitancia ...

--- Terminal & amp; receptáculo / zócalo;

--- Otros relacionados compents electrónicos, 30 esclusas # OKwire, Jig, POM, Ironhinge, etc.

Control de calidad







Spring exhausted tester	DC power supply	Current resistance tester
		
Microscope	Tensile strength tester	Spring tester
		

Imagen del embalaje

