

## Especificaciones del producto

|                           |   |
|---------------------------|---|
| Marca                     | SFENG                                     |
| Número de artículo        | SF-PP2.65*14.9                            |
| Émbolo                    | Latón o Becu, chapado en oro o Ni         |
| Barril                    | Latón, oro o Ni plateado                  |
| Primavera                 | SUS                                       |
| Cantidad mínima de pedido | 100 piezas                                |
| Tiempo de espera          | 7 días hábiles después de recibir el pago |

## Imagen del producto

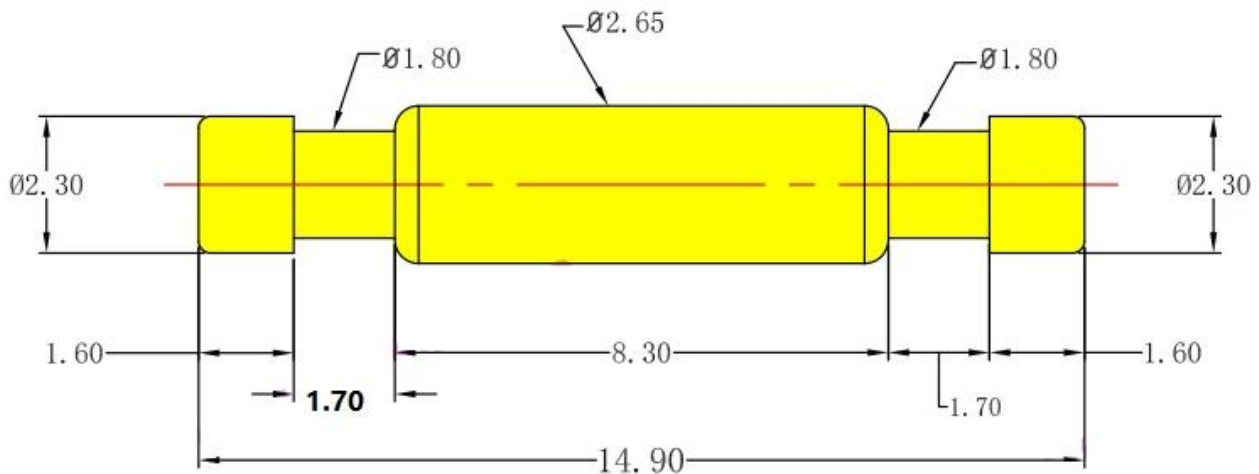

## Nuestro servicio

1. Responda su consulta dentro de las 24 horas hábiles
2. El diseño personalizado está disponible, los OEM son bienvenidos
3. Entrega de los pines de sonda a nuestros clientes en todo el mundo con rapidez y precisión.
4. proporcionar el precio más bajo con alta calidad a nuestro cliente

## Productos principales

- Pasador con resorte (simple) para pruebas de PCB, TIC, FCT, etc.
- Pogo pin (conector) para establecer una conexión (generalmente temporal) entre Dos placas de circuito impreso para cargar, localizar, baterías, semiconductores y interconectar aplicaciones;
- Sonda de doble extremo orBGA;pruebas;
- Pasador universal sin resorte, pasador de revestimiento, pasador LM con series QZ y VZ;
- Sonda de alta corriente, sonda de interruptor, aguja de capacitancia...
- Terminal&receptáculo/enchufe;
- Otros componentes electrónicos relacionados, 30#OKwire, Jig locks, POM, Ironhinge, etc.

Control de calidad







| Spring exhausted tester   | DC power supply   | Current resistance tester  |
|---|---|--|
|   |   |   |
| Microscope  | Tensile strength tester   | Spring tester  |
|  |  |  |

Imagen de embalaje

