

Imagen del producto

SF021B570U11

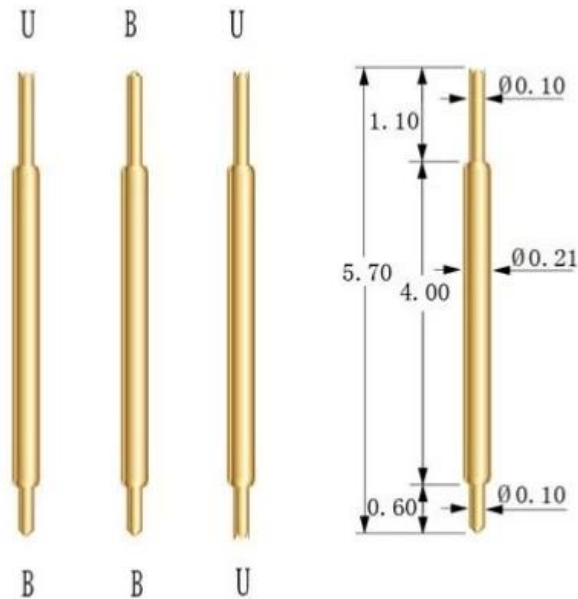

Nuestro servicio

1. podemos responder a su consulta dentro de 24 horas de trabajo.
2. Diseño personalizado está disponible y OEM son bienvenidos.
3. Podemos entregar los pines de la sonda a nuestros clientes de todo el mundo con velocidad y precisión.
4. Podemos proporcionar el precio más bajo con un producto de alta calidad a nuestro cliente.

Productos principales

[Pasador de resorte](#) (solo) para pruebas de PCB, ICT, FCT, etc.

[Pogo pin \(conector\)](#) para establecer la conexión entre dos placas de circuito impreso para cargar, ubicar, batería, semiconductor y & Aplicaciones de interconexión;

[Sonda de doble extremo](#) para BGA y [Pruebas de semiconductores](#);

Pasador universal sin resorte, pasador de recubrimiento, pasador LM con serie QZ y VZ;

[Sonda de corriente alta](#), [Interruptor de sonda](#), Aguja de capacitancia;

Terminal y & receptáculo / toma de corriente;

Otros componentes electrónicos relacionados, 30 # cable OK, cerraduras de plantilla, POM, bisagra de hierro, etc.

Control de calidad







Spring exhausted tester	DC power supply	Current resistance tester
		
Microscope	Tensile strength tester	Spring tester
		

Imagen de embalaje

