

Especificaciones del producto

Marca	SFENG
Número de artículo	SF-PH-15
Émbolo	Becu
Barril	POM
Primavera	SUS304
Fuerza de la primavera	320g
Viaje completo	15.0
Cantidad mínima de pedido	100

Imagen del producto

SF-PH15-B3

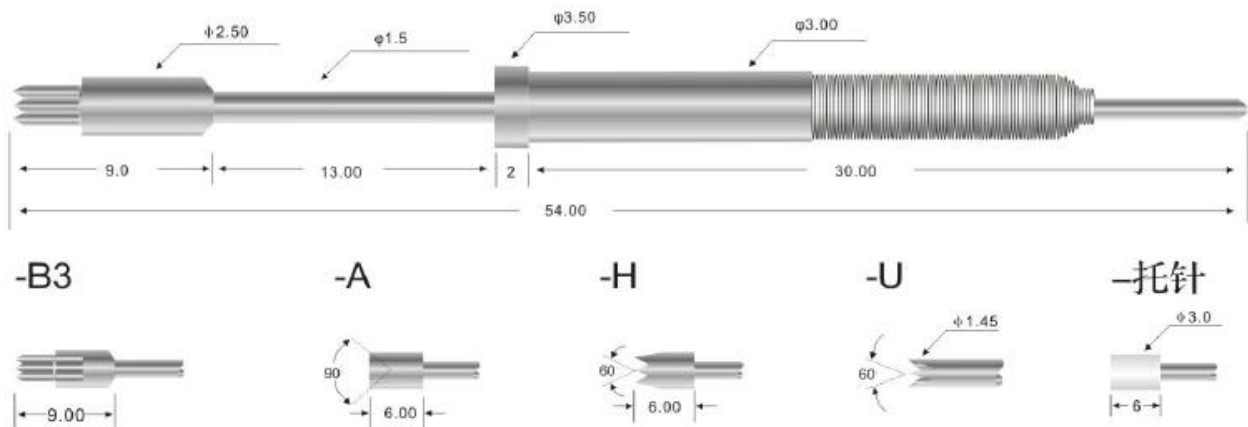

Nuestro servicio

1. Podemos responder su consulta dentro de las 24 horas hábiles.
2. Diseño personalizado disponible y OEM son bienvenidos.
3. Podemos entregar los pines de sonda a nuestros clientes en todo el mundo con rapidez y precisión.
4. Podemos ofrecer el precio más bajo con productos de alta calidad a nuestros clientes.

Productos principales

Pasador con resorte (simple) para pruebas de PCB, ICT, FCT, etc.

Pin Pogo (conector) para establecer la conexión entre dos placas de circuito impreso para aplicaciones de carga, localización, baterías, semiconductores e interconexión;

Sonda de doble extremo para pruebas de BGA y semiconductores;

Pasador universal sin resorte, pasador revestido, pasador LM con series QZ y VZ;

Sonda de alta corriente, sonda de conmutación, aguja de capacitancia;

Terminal y receptáculo/enchufe;

Otros componentes electrónicos relacionados, cable 30# OK, cerraduras de plantilla, POM, bisagras de hierro, etc.

Control de calidad







Spring exhausted tester	DC power supply	Current resistance tester
 A tall, white, industrial-grade cabinet with a glass door and a control panel on the right side.	 A white, rectangular DC power supply unit with a black front panel. It features a red power switch, several control knobs, and output terminals.	 A white electronic device with a large green digital display showing '8888'. It has a warning symbol and a circular port on the right side.
Microscope	Tensile strength tester	Spring tester
 A white and black compound microscope with a large objective lens and a stage.	 A blue and white mechanical testing machine with a vertical frame and a sample holder.	 A white mechanical testing machine with a digital display and a control panel, used for testing springs.

Imagen de embalaje

