

## **Especificaciones del Producto**

Fuego	SFENG
Artículo número	SF-PV1-H-H M11*26,5
émbolo	iNoxidable provenir
barril	Latón
saltar	acero inoxidable
saltar fuerza	280g±20% @3,0 mm o personalizado
Actual relación	50A
Resistencia actual	personalizado
Paso	no
tamaño del orificio de montaje	No
MOQ	100 piezas
tiempo de espera	7 días hábiles después de recibir el pago

## **Product fotos**







***Product dibujo***

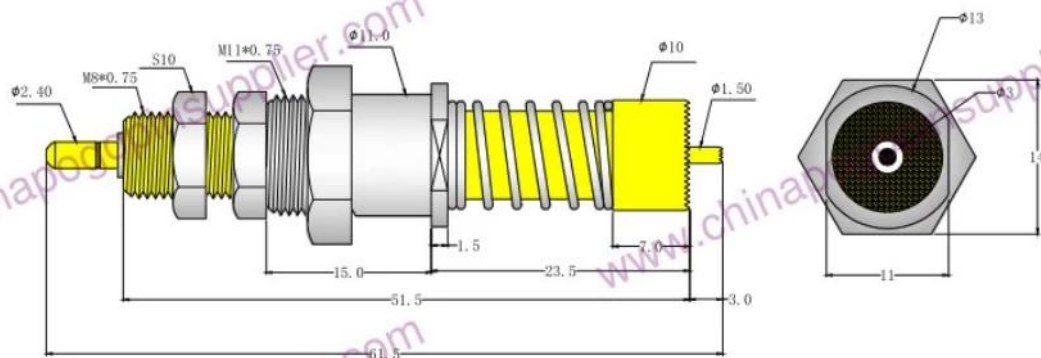

#### 技术参数

- |       |                                    |
|-------|------------------------------------|
| 1、中心针 | 镀铜/镀金                              |
| 2、大针杆 | 黄铜/镀金                              |
| 3、针套  | 黄铜/镀镍                              |
| 4、螺帽  | 黄铜/镀镍                              |
| 5、弹簧  | SUS304                             |
| 6、弹力  | 中心针 下压3.0 280-300g<br>大针杆 压平 2000g |

- |                  |       |
|------------------|-------|
| 说明: 1、所有尺寸的单位为mm |       |
| 2、未注图示尺寸公差:      |       |
| X.               | ±0.1  |
| X.X              | ±0.05 |
| X.XX             | ±0.02 |

## nuestro servicio

1. Podemos responder su consulta dentro de las 24 horas hábiles.
2. El diseño personalizado está disponible y los OEM son bienvenidos.
3. Podemos entregar los pines de sonda a nuestros clientes en todo el mundo con rapidez y precisión.
4. Podemos ofrecer el precio más bajo con productos de alta calidad a nuestro cliente .

## Productos principales

pin de carga de salto (único) para pruebas de PCB, ICT, FCT, etc.;

pin Pogo (conector) para establecer la conexión entre dos placas de circuito impreso para aplicaciones de carga, localización, batería, semiconductores e interconexión;

Sonda de doble extremo para pruebas de BGA y semiconductores;







Pasador universal sin salto, pasador de revestimiento, pasador LM con series QZ y VZ;

Sonda de alta corriente, sonda de interruptor, aguja de capacitancia;

Terminal y receptáculo/enchufe;

Otros componentes electrónicos relacionados, cable 30# OK, cerraduras Jig, POM, bisagra de hierro, etc.

## Control de calidad

Spring exhausted tester	DC power supply	Current resistance tester
		
Microscope	Tensile strength tester	Spring tester
		

**paquete**

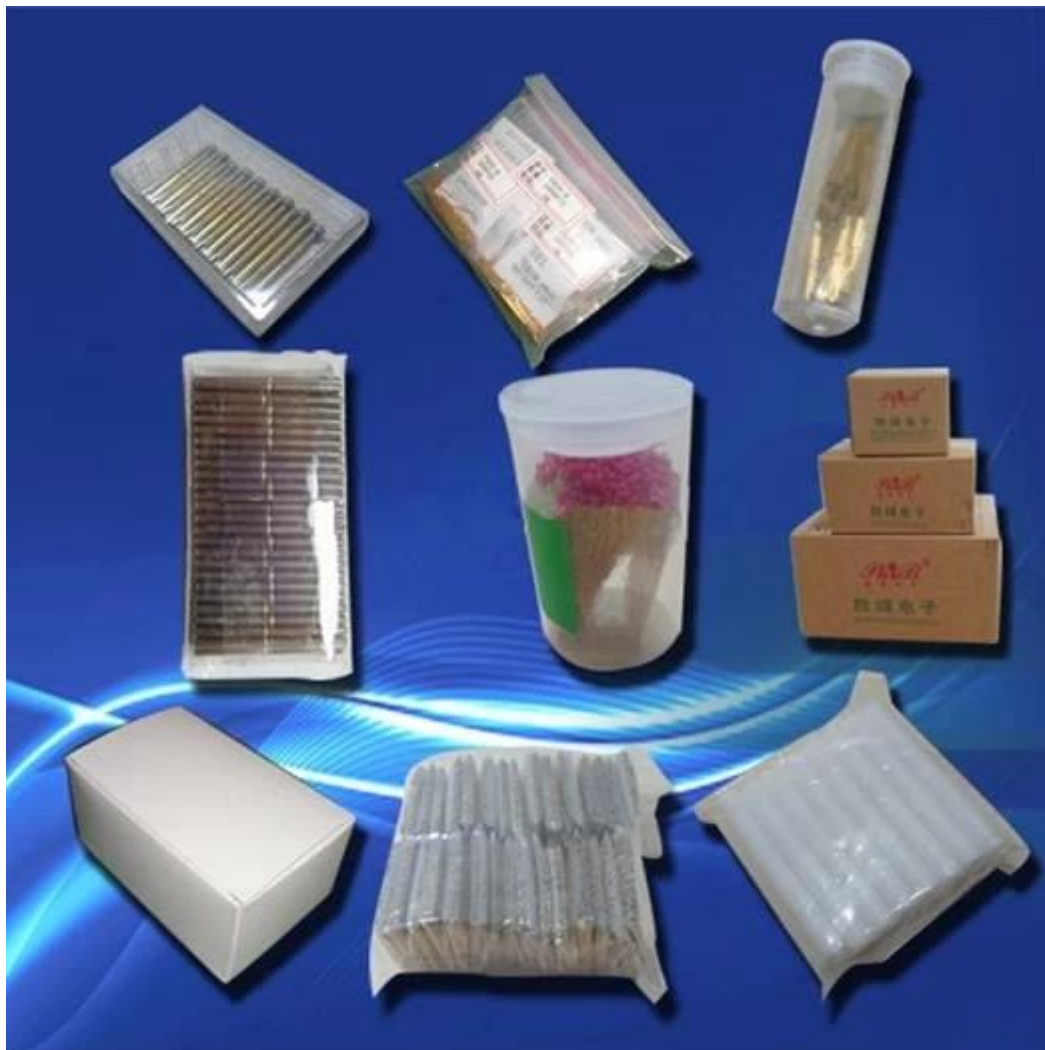

**Envío:**

