

Sonde de courant 15A avec sonde à tête de couronne SF-420 BY 4850

Spécification de produit

Marque	SFENG
Article nombre	SF-420 par 4850
Piston	Bronze
Baril	Laiton
Printemps	acier inoxydable
Printemps Obliger	730 g à charge 7,7 mm de course nominale
Courant Ration	50A
Placage	Placage d'or
Pas	Non
Taille du trou de montage	Non
MOQ	100pcs
Délai de mise en œuvre	7 jours ouvrables après réception du paiement

Produit des photos

SFENG

The China's The World's



SFENG
The China's The World's



Produit dessin

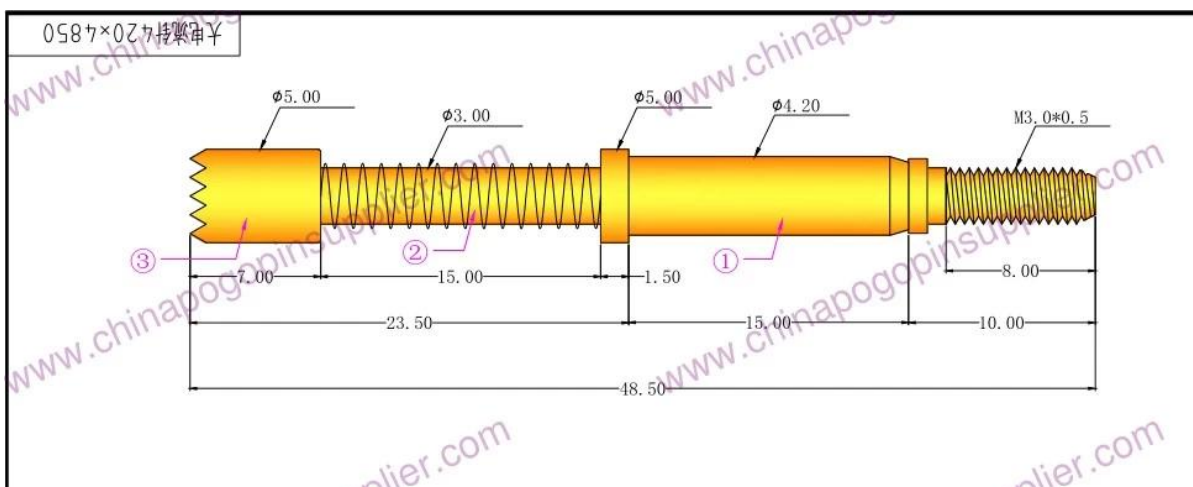

notre service

1. Nous pouvons répondre à votre demande dans les 24 heures ouvrables.
2. Une conception personnalisée est disponible et les OEM sont les bienvenus.

3. Nous pouvons livrer les broches de sonde à nos clients partout dans le monde avec rapidité et précision.
4. Nous pouvons fournir le prix le plus bas avec un produit de haute qualité à notre client .

Principaux produits

Broche à ressort (simple) pour PCB, ICT, FCT, etc.

Broche Pogo (connecteur) pour établir la connexion entre deux cartes de circuits imprimés pour les applications de charge, de localisation, de batterie, de semi-conducteur et d'interconnexion;

Sonde à double extrémité pour les tests BGA et semi-conducteurs;







Goupille universelle sans ressort, goupille de revêtement, goupille LM avec séries QZ et VZ;

Sonde de courant élevé, sonde de commutation, aiguille capacitive;

Borne et prise / prise;

Autres composants électroniques connexes, fil 30 # OK, verrous de gabarit, POM, charnière en fer, etc.

Contrôle de qualité

Spring exhausted tester	DC power supply	Current resistance tester
		
Microscope	Tensile strength tester	Spring tester
		

Paquet

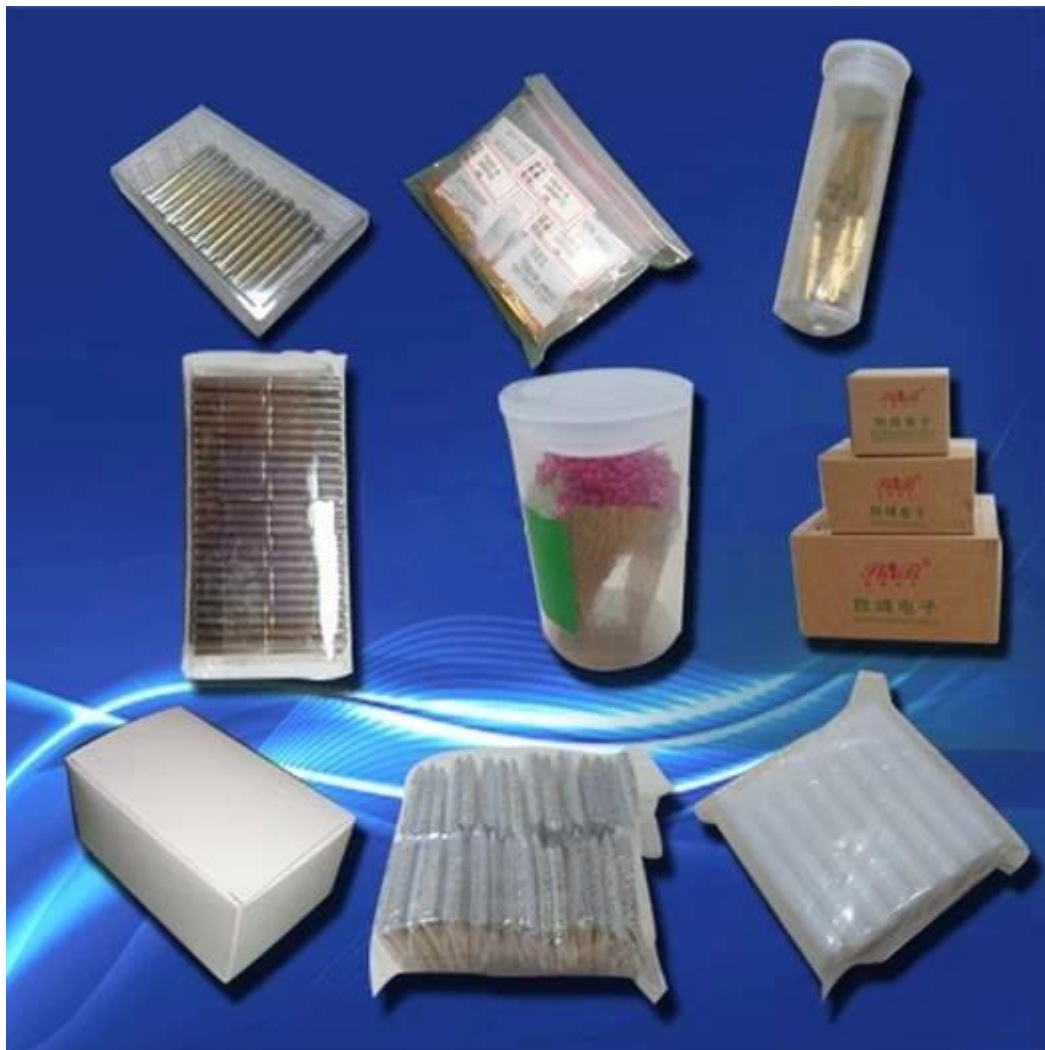

Livraison:

