

Nom du produit: broche de sonde SF

Matière et finitions

Plongeur : Être Cu, Rh plaqué

Corps : laiton, plaqué or

Ressort : acier inoxydable

Des photos

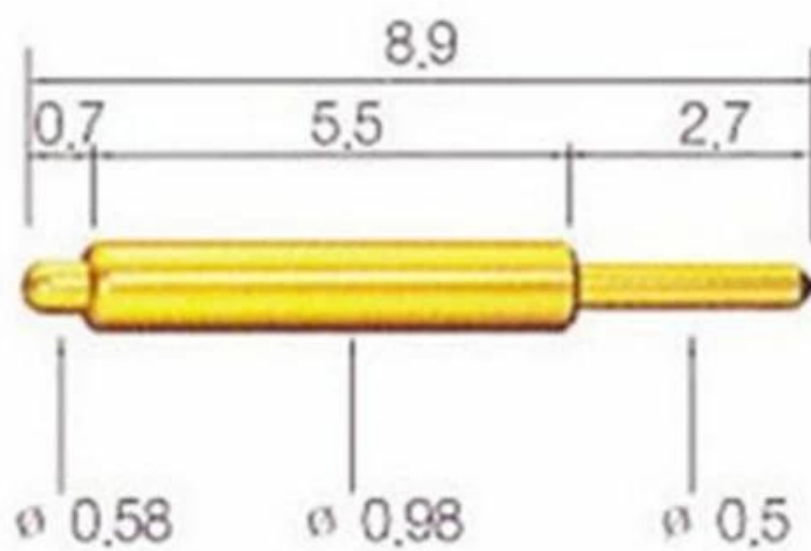

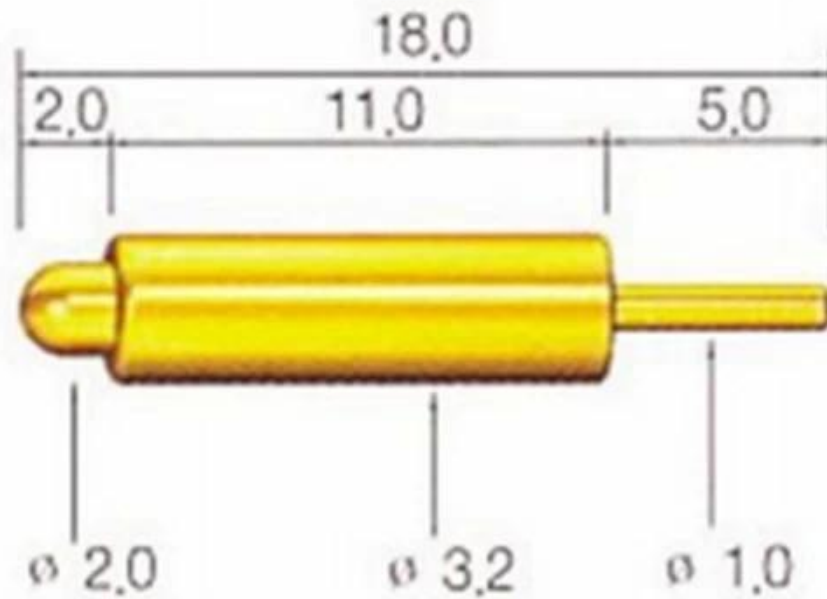

- Tous les conseils que nous pourrions vous fournir
- Si vous êtes intéressé, veuillez me contacter

Sonde ShengFeng

Notre société créée en 1984, Shengfeng Probe, le nom de registre de Suzhou Shengteng Electronic Co., Ltd, spécialisée dans la sonde à ressort et la broche pogo et le bornier avec une bonne qualité, une

livraison rapide et le meilleur service.







Nos avantages

1. Nous avons 30 ans d'expérience dans la broche de sonde et avons nous-mêmes une usine.
2. nous fournissons un échantillon gratuit et avons un service de test.
3. nous pourrions fabriquer des produits selon votre demande.
4. nous garantissons le meilleur prix et un bon service.

Notre usine



Notre équipement

Spring exhausted tester	DC power supply	Current resistance tester
		
Microscope	Tensile strength tester	Spring tester
		

Notre forfait

