

Spécification de produit

Marque	SFENG
Numéro d'article	Sonde coaxiale SF-32*83.5
Piston	Bécu
Baril	Laiton
Printemps	SUS304
Force du ressort	4500g
Course recommandée	6mm
Ration actuelle	20A
Résistance actuelle	□10mΩ
MOQ	100 pièces
Délai de mise en œuvre	7 jours ouvrés après réception du paiement

Dessins de produits

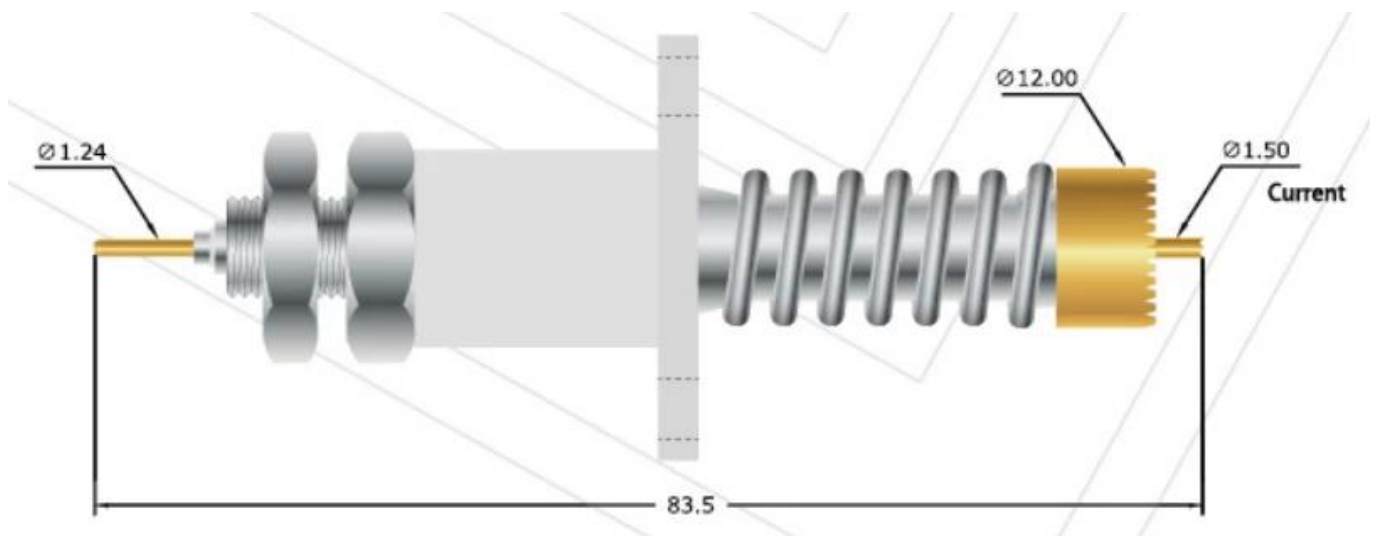

Notre service

1. Nous pouvons répondre à votre demande dans les 24 heures ouvrables.
2. Une conception personnalisée est disponible et les OEM sont les bienvenus.
3. Nous pouvons livrer les broches de sonde à nos clients du monde entier avec rapidité et précision.
4. Nous pouvons fournir le prix le plus bas avec un produit de haute qualité à notre client .

Principaux produits

Broche à ressort (simple) pour les tests PCB, TIC, FCT, etc. ;

Broche Pogo (connecteur) pour établir une connexion entre deux cartes de circuits imprimés pour les applications de charge, de localisation, de batterie, de semi-conducteur et d'interconnexion ;

Sonde à double extrémité pour les tests BGA et semi-conducteurs ;

Goupille universelle sans ressort, goupille de revêtement, goupille LM avec séries QZ et VZ ;

Sonde à courant élevé, sonde de commutation, aiguille de capacité ;

Terminal et prise/prise ;

Autres composants électroniques associés, fil 30 # OK, verrous de gabarit, POM, charnière en fer, etc.

Contrôle de qualité







Spring exhausted tester	DC power supply	Current resistance tester
 A tall, white, industrial-grade cabinet with a glass door and a control panel on the right side.	 A white, rectangular device with a black front panel. It features a red power switch, several knobs, and output terminals. The brand name 'YoRi' and 'ADJUSTABLE DC POWER SUPPLY' are visible on the panel.	 A white, rectangular device with a large green digital display showing '8888'. It has a warning symbol and a 'ZERO' button on the right side.
Microscope	Tensile strength tester	Spring tester
 A white and black compound microscope with a digital display on top, mounted on a black base.	 A blue and white mechanical testing machine with a vertical column and a sample holder.	 A white mechanical testing machine with a digital display and a control panel, used for testing springs.

Photo d'emballage



Usine Image

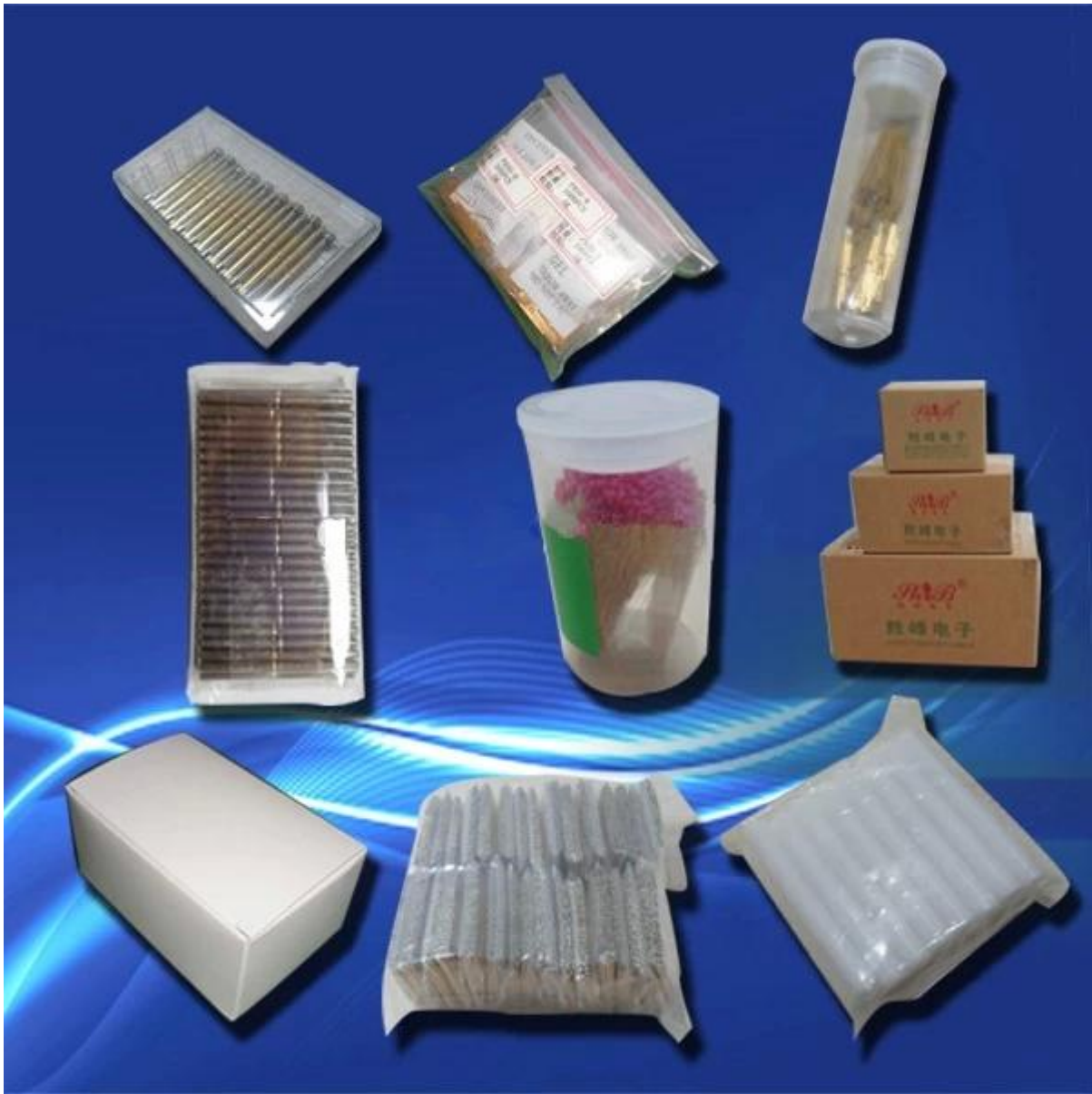