

Spécification de produit

Marque	SFENG
Numéro d'article	Sonde de commutation SF265-G300
Piston	Bécu
Baril	Laiton
Printemps	SWP
Force du ressort	2.5N
Course complète	7.0mm
Ration actuelle	3A
Résistance actuelle	<50mΩ
Terrain	NONNNN
Taille du trou de montage	NO
MOQ	100 pièces
Délai de mise en œuvre	7 jours ouvrables après réception du paiement

Produit Dessin

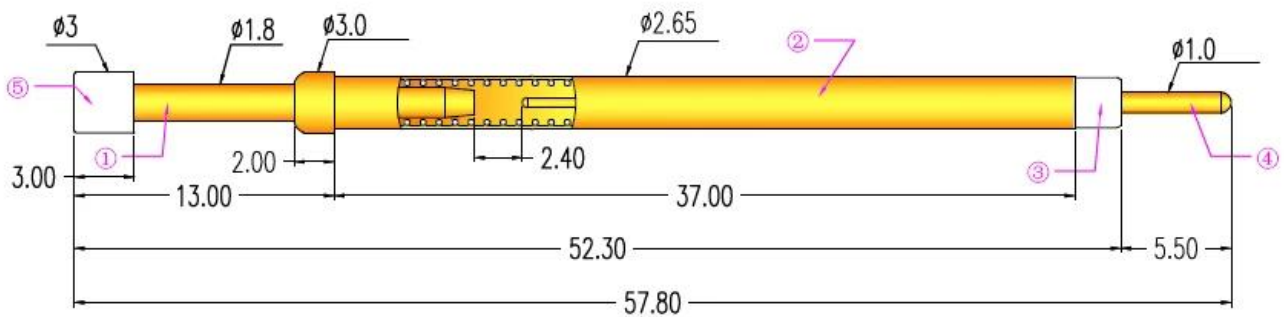

Image du produit

SFENG
The China's The World's



chinapogopinsupplier.com

Notre service

1. Nous pouvons répondre à votre demande dans les 24 heures ouvrables.
2. Une conception personnalisée est disponible et les OEM sont les bienvenus.
3. Nous pouvons livrer les broches de sonde à nos clients partout dans le monde avec rapidité et précision.
4. Nous pouvons fournir le prix le plus bas avec un produit de haute qualité à notre client.

Principaux produits

Broche à ressort (simple) pour les tests PCB, ICT, FCT, etc.

Broche Pogo (connecteur) pour établir une connexion entre deux cartes de circuits imprimés pour les applications de charge, de localisation, de batterie, de semi-conducteur et d'interconnexion ;

Sonde à double extrémité pour les tests BGA et semi-conducteurs ;

Goupille universelle sans ressort, goupille de revêtement, goupille LM avec les séries QZ et VZ ;

Sonde à courant élevé, sonde de commutation, aiguille capacitive ;

Borne et prise/prise ;

Autres composants électroniques connexes, fil 30 # OK, serrures Jig, POM, charnière en fer, etc.

Contrôle de qualité







Spring exhausted tester	DC power supply	Current resistance tester
 A tall, white, industrial-grade cabinet with a glass door and a control panel on the right side.	 A white, rectangular power supply unit with a black front panel. It features a red power switch, several output terminals, and a digital display.	 A white, rectangular electronic device with a large green digital display showing '8888'. It has a control knob and a warning symbol.
Microscope	Tensile strength tester	Spring tester
 A white and black compound microscope with a large objective lens and a stage.	 A blue and white mechanical testing machine with a vertical column and a sample holder.	 A white mechanical testing machine with a digital display and a control panel.

Image d'emballage



Usine Image

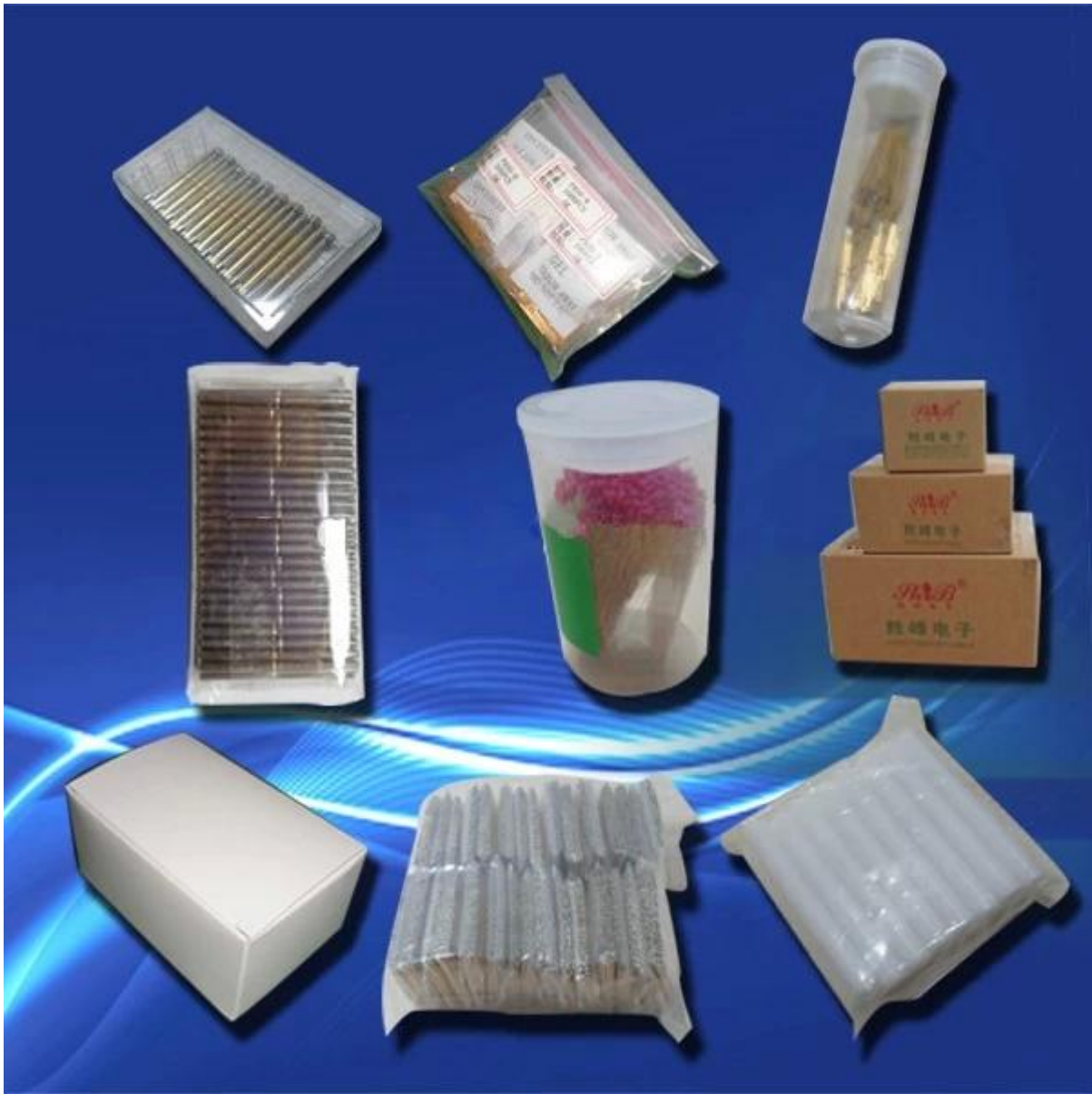