

## Spécification de produit

Marque	SFENG
Numéro d'article	SF-PH-15
Piston	Bécu
Baril	POM
Printemps	SUS304
Force du ressort	320g
Voyage complet	15,0
MOQ	100

## Image du produit

SF-PH15-B3

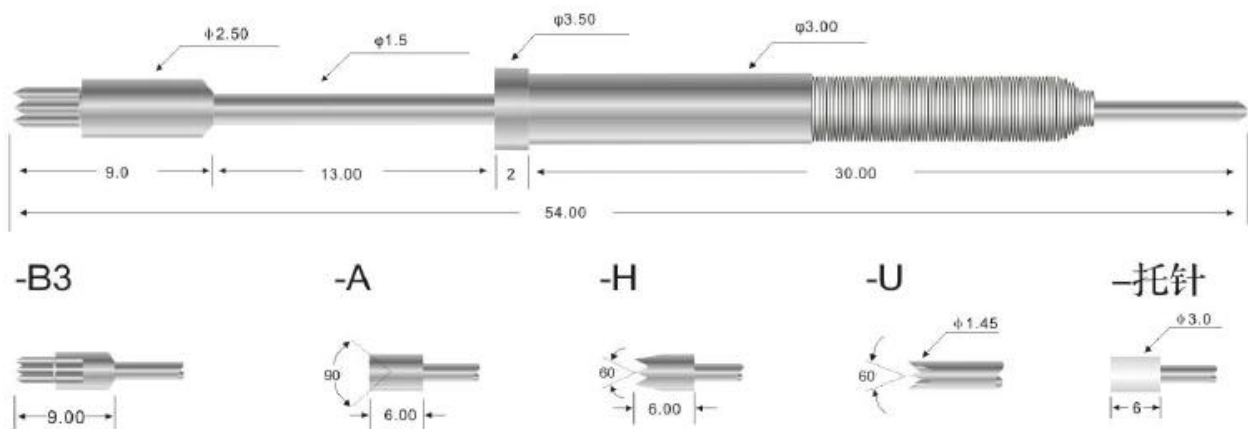

## Notre service

1. Nous pouvons répondre à votre demande dans les 24 heures ouvrables.
2. Une conception personnalisée est disponible et les OEM sont les bienvenus.
3. Nous pouvons livrer les broches de sonde à nos clients du monde entier avec rapidité et précision.
4. Nous pouvons fournir à nos clients le prix le plus bas avec un produit de haute qualité.

## Principaux produits

Broche à ressort (simple) pour les tests PCB, TIC, FCT, etc. ;

Broche Pogo (connecteur) pour établir une connexion entre deux cartes de circuits imprimés pour les applications de charge, de localisation, de batterie, de semi-conducteur et d'interconnexion ;

Sonde à double extrémité pour les tests BGA et semi-conducteurs ;







Goupille universelle sans ressort, goupille de revêtement, goupille LM avec séries QZ et VZ ;

Sonde à courant élevé, sonde de commutation, aiguille de capacité ;

Terminal et prise/prise ;

Autres composants électroniques associés, fil 30 # OK, verrous de gabarit, POM, charnière en fer, etc.

## **Contrôle de qualité**

Spring exhausted tester	DC power supply	Current resistance tester
 A large, white, industrial-grade cabinet with a glass door and a control panel on the right side.	 A white, rectangular DC power supply unit with a black front panel. It features a red emergency stop button, a power switch, and several output terminals.	 A white, rectangular electronic device with a large green digital display showing '8888'. It has a control knob and a power button on the right side.
Microscope	Tensile strength tester	Spring tester
 A white and black compound microscope with a digital display on top, mounted on a black base.	 A blue and white mechanical testing machine with a vertical column and a sample holder.	 A white and blue mechanical testing machine with a digital display and a control panel, used for testing springs.

## **Photo d'emballage**

