

## ***Spécification de produit***

Feu	SFENG
Article Nonnombre	SF-PV1-H-H M11*26.5
piston	inoxydable tige
baril	Laiton
saut	acier inoxydable
saut fouce	280g±20% @3.0mm or personnalisé
Actuel rapport	50A
Résistance actuelle	personnalisé
Terrain	no
taille du trou de montage	No
MOQ	100 pièces
délai de mise en œuvre	7 jours ouvrables après réception du paiement

## ***Produit des photos***







***Produit dessin***

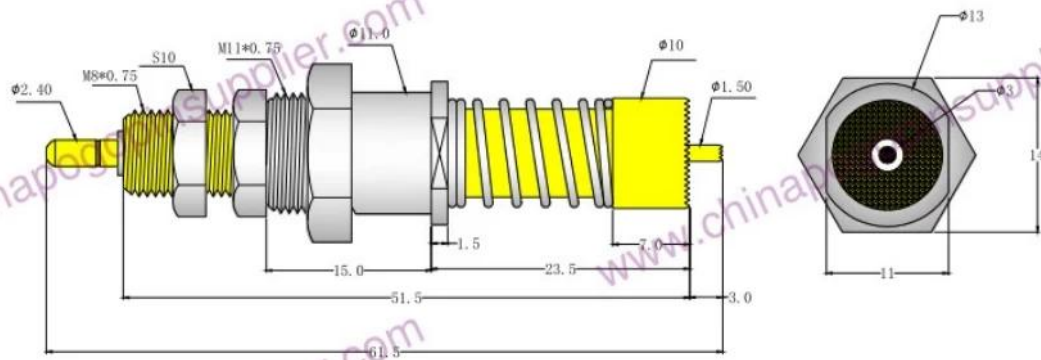

#### 技术参数

- |       |                                    |
|-------|------------------------------------|
| 1、中心针 | 镀铜/镀金                              |
| 2、大针杆 | 黄铜/镀金                              |
| 3、针套  | 黄铜/镀镍                              |
| 4、螺帽  | 黄铜/镀镍                              |
| 5、弹簧  | SUS304                             |
| 6、弹力  | 中心针 下压3.0 280-300g<br>大针杆 压平 2000g |

- |                  |       |
|------------------|-------|
| 说明: 1、所有尺寸的单位为mm |       |
| 2、未注图示尺寸公差:      |       |
| X.               | ±0.1  |
| X.X              | ±0.05 |
| X.XX             | ±0.02 |

## notre service

1. Nous pouvons répondre à votre demande dans les 24 heures ouvrables.
2. Une conception personnalisée est disponible et les OEM sont les bienvenus.
3. Nous pouvons livrer les broches de sonde à nos clients partout dans le monde avec rapidité et précision.
4. Nous pouvons fournir le prix le plus bas avec un produit de haute qualité à notre client .

## Principaux produits

broche chargée par saut (simple) pour les tests PCB, ICT, FCT, etc.

Broche Pogo (connecteur) pour établir une connexion entre deux cartes de circuits imprimés pour les applications de charge, de localisation, de batterie, de semi-conducteur et d'interconnexion ;

Sonde à double extrémité pour les tests BGA et semi-conducteurs ;







Goupille universelle sans saut, goupille de revêtement, goupille LM avec les séries QZ et VZ ;

Sonde à courant élevé, sonde de commutation, aiguille capacitive ;

Borne et prise/prise ;

Autres composants électroniques connexes, fil 30 # OK, serrures Jig, POM, charnière en fer, etc.

## Contrôle de qualité

Spring exhausted tester	DC power supply	Current resistance tester
		
Microscope	Tensile strength tester	Spring tester
		

***emballer***

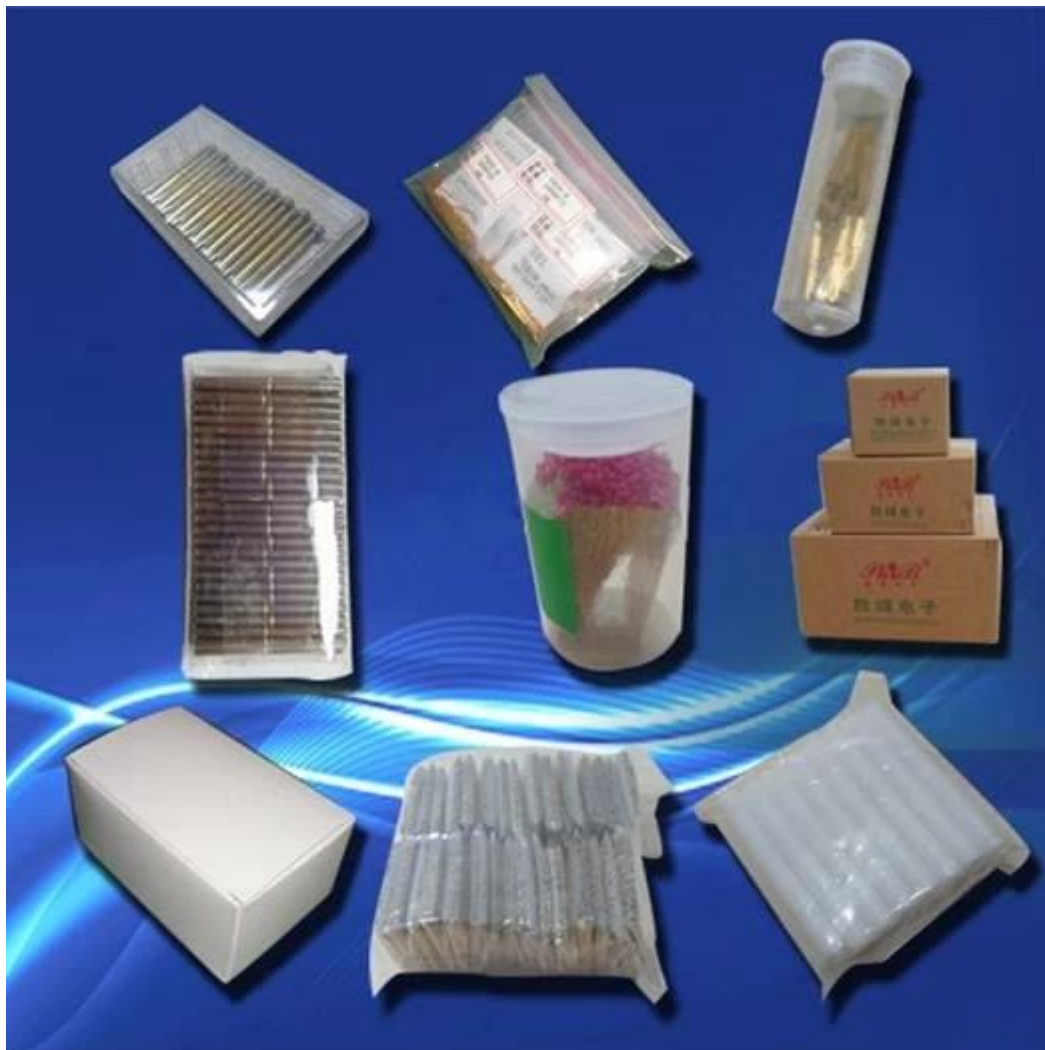

**Expédition:**

