

## Cahier des charges

Marque	SFENG
ITerm nombre	SF-Pogo pin
Électrodéposition	Plaqué or
Delai	7 jours ouvrables après réception du paiement

## Image du produit



**SFENG**  
The China's The World's

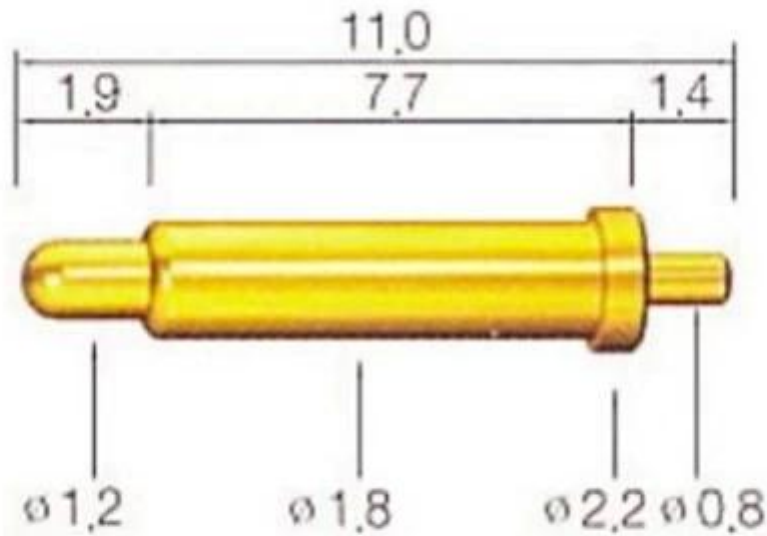

[WWW.SF-PROBE.COM](http://WWW.SF-PROBE.COM)

## Notre service

1. nous pouvons répondre à vos demande dans les 24 heures.
2. personnalisé La conception est disponible et OEM sont les bienvenus.
3. nous pouvons vous livrer les broches de la sonde à nos clients partout dans le monde avec rapidité et précision.
4. nous pouvons fournir les meilleurs prix avec des produits de haute qualité à nos clients.

## principaux produits

goupille à ressort (single) pour les PCB, TIC, FCT essais etc;

Pogo de broches (connecteur) pour établir la connexion entre les deux circuits imprimés pour le chargement, l'emplacement, batterie, semi-conducteurs & interconnecter des applications;

double sonde terminée pour BGA et les tests de semi-conducteurs;







Fiche universelle sans goupille à ressort manteau, pin LM avec QZ et VZ série;

Sonde de courant élevé, capacité de commutation sonde aiguille;

Terminal & prise / fiche;

Autres composants électroniques connexes, fil # 30 OK, serrures de Jig, POM, charnière fer etc..

## Contrôle de la qualité

Spring exhausted tester	DC power supply	Current resistance tester
		
Microscope	Tensile strength tester	Spring tester
		

## Photo de l'emballage

