

Προδιαγραφές του προϊόντος

Μάρκα	SFENG
Αριθμός αντικειμένου	670-026
Έμβολο	Ορείχαλκο ή Bescu, χρυσό ή επιχρυσωμένο Ni
Βαρέλι	Brass, χρυσό ή επιχρυσωμένο Ni
Άνοιξη	SK4, σύρμα μουσικής
ΜΟQ	100pcs
Χρόνος	7 εργάσιμες ημέρες μετά την παραλαβή της πληρωμής

Εικόνα Προϊόν

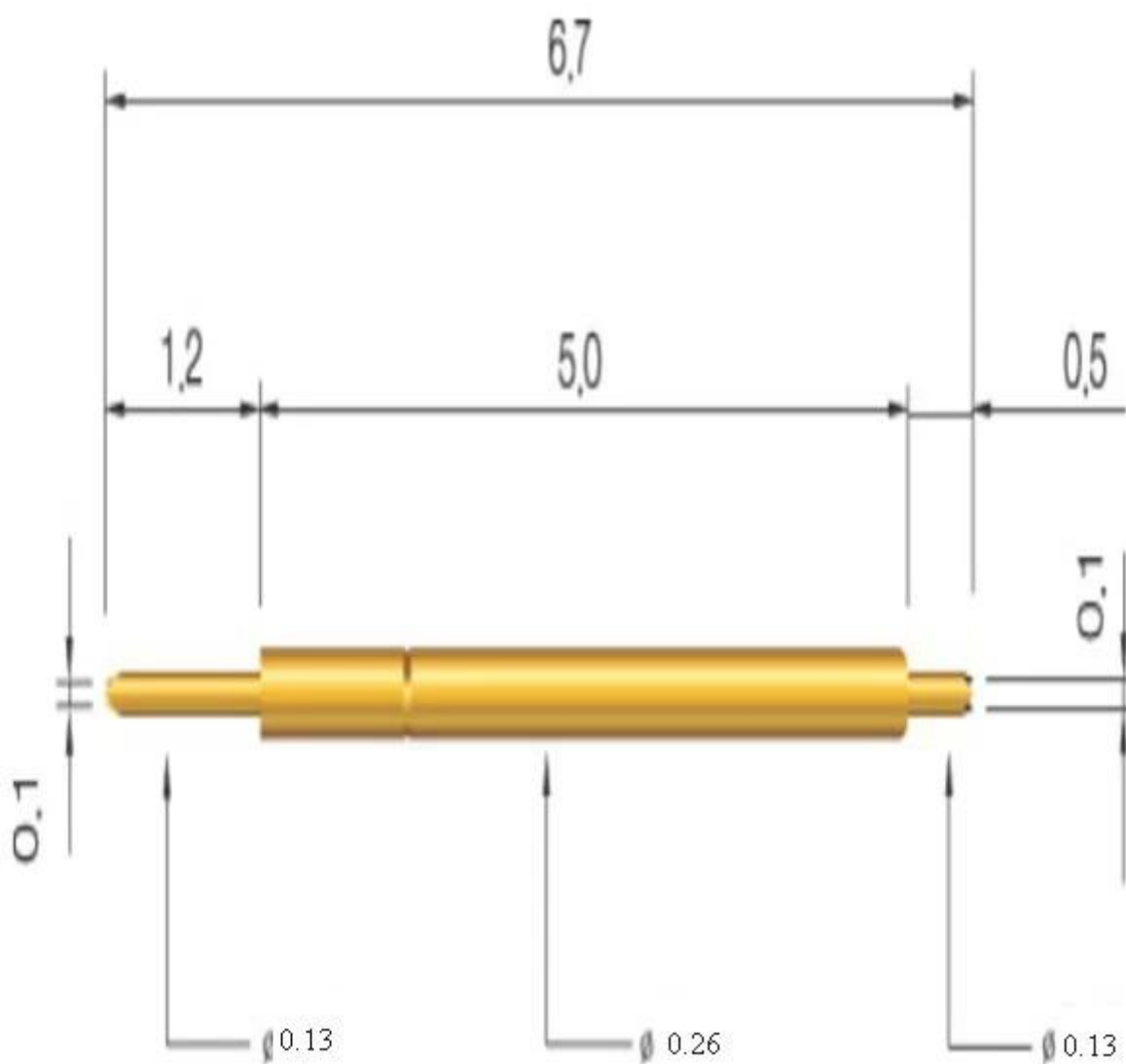

Η Υπηρεσία μας

- 1.Reply ερώτησής σας, within 24 εργάσιμων ωρών
- 2.Customized σχέδιο είναι διαθέσιμο, ΚΑΕ είναι ευπρόσδεκτη

3.Delivery οι καρφίτσες ανιχνευτή στους πελάτες μας σε όλο τον κόσμο με ταχύτητα και ακρίβεια

4.Παροχή η χαμηλότερη τιμή με την υψηλή ποιότητα στον πελάτη μας

Κύρια Προϊόντα

--- Ελατήριο pin (μονό) για τα PCB, οι TΠΕ, FCT δοκιμών, κλπ?

--- Pogo pin (βύσμα) για τη δημιουργία ενός (usuallytemporary) σύνδεση μεταξύ

δύο πλακέτες τυπωμένων κυκλωμάτων για Charing, τον εντοπισμό, την μπαταρία, ημιαγωγών & amp?

interconnectApplications?

--- Διπλό έληξε probef orBGA & amp? semiconudtion δοκιμές?







--- Οικουμενική pin χωρίς την άνοιξη, coatingpin, LM καρφίτσα withQZ & amp? VZseries?

--- Υψηλό ρεύμα ανιχνευτής, ανιχνευτής Switch, βελόνα χωρητικότητας ...

--- Terminal & amp? Υποδοχή / υποδοχή?

--- Άλλες σχετικές ηλεκτρονική compents, 30 # OKwire, χορεύω κλειδαριές, POM, Ironhinge, κ.λπ.

Έλεγχος ποιότητας

Spring exhausted tester	DC power supply	Current resistance tester
		
Microscope	Tensile strength tester	Spring tester
		

Συσκευασία Εικόνα

