

Υψηλής τάσης ρογο pin SF-5.5 * 49mm με υψηλή ποιότητα

Είδος:	SF-πώμα υψηλού ρεύματος ρογο 5.5 * 49mm
Εμβολο:	Ορείχαλκος, επιχρυσωμένο πάνω σε νικέλιο
Βαρέλι:	Ορείχαλκος, επιχρυσωμένο πάνω σε νικέλιο
Ανοιξη:	Ανοξειδωτο ατσάλι
Άνοιξη δύναμη:	500 g / 700 g / 1000 g
Τρέχον σιτηρέσιο:	15ENA
αντοχή:	10000κύκλο τουλάχιστον

Ρογο καρφίτσα εικόνα:





ρογο καρφίτσα σχέδιο:

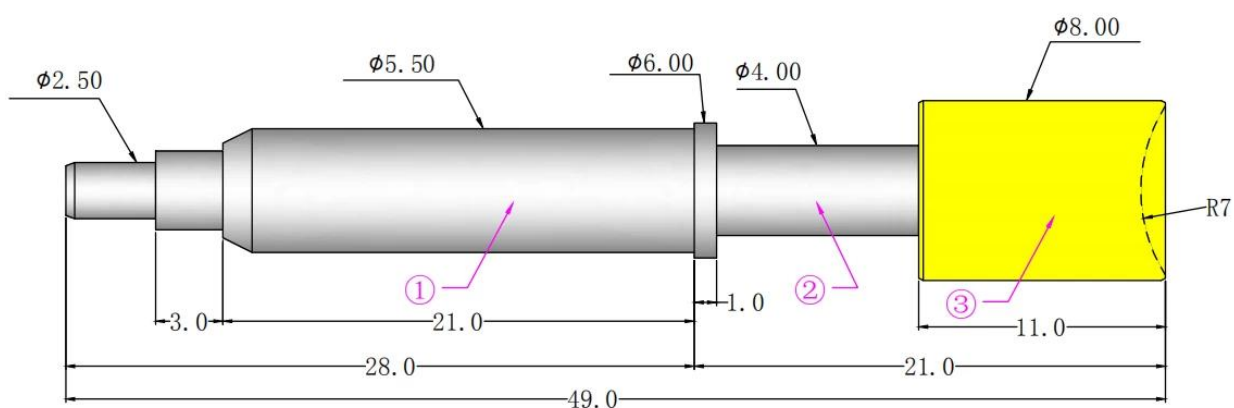

ShengFeng Probe

Η εταιρεία μας ιδρύθηκε το 1984, Shengfeng Probe, το όνομα μητρώου της Suzhou Shengteng Electronic Co, Ltd, που ειδικεύεται

στην ανίχνευση άνοιξη & το rogo rin & τερματικό μπλοκ με καλή ποιότητα, γρήγορη παράδοση και καλύτερη εξυπηρέτηση.







Τα πλεονεκτήματά μας

1. Έχουμε 30 χρόνια εμπειρίας στην έρευνα καρφίτσα και έχουν εαυτό μας εργοστάσιο.
2. Παρέχουμε δωρεάν δείγμα και έχουμε ένα τμήμα δοκιμών.
3. Θα μπορούσαμε να κατασκευάσουμε τα προϊόντα ως αίτημά σας.
4. εγγυόμαστε την καλύτερη τιμή και καλή εξυπηρέτηση.

Το εργοστάσιό μας



Ο εξοπλισμός μας

Spring exhausted tester	DC power supply	Current resistance tester
		
Microscope	Tensile strength tester	Spring tester
		

Το πακέτο μας

