

Προσδιορισμός προϊόντος

Φωτιά	SFENG
Είδος αριθμός	SF-PV1-H-H M11*26,5
έμβολο	ανοξειδωτος στέλεχος
βαρέλι	Ορείχαλκος
άλμα	ανοξειδωτο ατσάλι
άλμα δύναμη	280g±20% @3,0mm ή προσαρμοσμένη
Ρεύμα αναλογία	50A
Τρέχουσα Αντίσταση	κοστομιζωμενος
Πίσσα	Οχι
μέγεθος οπής στερέωσης	όχι
ΜΟQ	100 τεμ
χρόνος παράδοσης	7 εργάσιμες ημέρες μετά την παραλαβή της πληρωμής

Προϊόν εικόνες







Προϊόν σχέδιο

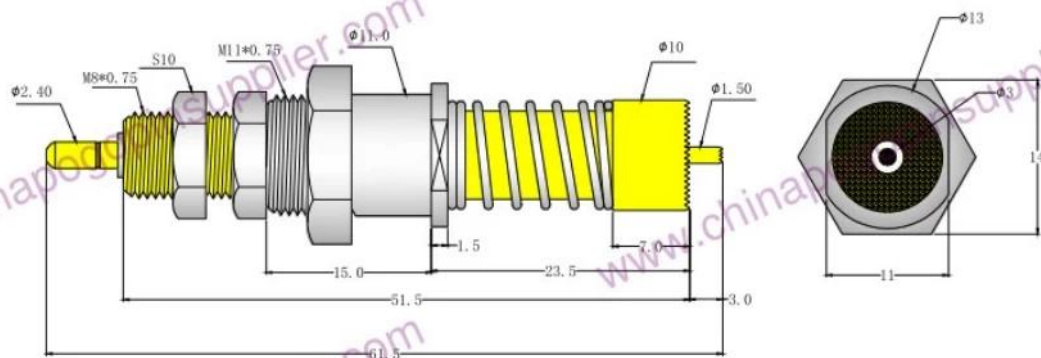

技术参数

- | | |
|-------|------------------------------------|
| 1、中心针 | 镀铜/镀金 |
| 2、大针杆 | 黄铜/镀金 |
| 3、针套 | 黄铜/镀镍 |
| 4、螺帽 | 黄铜/镀镍 |
| 5、弹簧 | SUS304 |
| 6、弹力 | 中心针 下压3.0 280-300g
大针杆 压平 2000g |

- | | |
|------------------|-------|
| 说明: 1、所有尺寸的单位为mm | |
| 2、未注图示尺寸公差: | |
| X. | ±0.1 |
| X.X | ±0.05 |
| X.XX | ±0.02 |

η υπηρεσία μας

1. Μπορούμε να απαντήσουμε στο ερώτημά σας εντός 24 εργάσιμων ωρών.
2. Το προσαρμοσμένο σχέδιο είναι διαθέσιμο και το OEM είναι ευπρόσδεκτο.
3. Μπορούμε να παραδώσουμε τις ακίδες ανιχνευτή στους πελάτες μας σε όλο τον κόσμο με ταχύτητα και ακρίβεια.
4. Μπορούμε να παρέχουμε τη χαμηλότερη τιμή με το προϊόν υψηλής ποιότητας στον πελάτη μας .

κύρια προϊόντα

άλμα loaded pin (μονός) για PCB, ICT, FCT testing κ.λπ.

Rogo pin (σύνδεση) για τη δημιουργία σύνδεσης μεταξύ δύο πλακών τυπωμένου κυκλώματος για φόρτιση, εντοπισμό, εφαρμογές μπαταρίας, ημιαγωγών & διασύνδεσης.

Ανιχνευτής διπλού άκρου για δοκιμές BGA και Ημιαγωγών.







Πείρος γενικής χρήσης χωρίς άλμα, πείρος επιστρώσης, πείρος LM με σειρές QZ και VZ.

Αισθητήρας υψηλού ρεύματος, αισθητήρας διακόπτη, βελόνα χωρητικότητας.

Τερματικός & υποδοχή /πρίζα;

Άλλα σχετικά ηλεκτρονικά εξαρτήματα, σύρμα 30# OK, κλειδαριές Jig, POM, σιδερένιος μεντεσέ κ.λπ.

Ελεγχος ποιότητας

Spring exhausted tester	DC power supply	Current resistance tester
		
Microscope	Tensile strength tester	Spring tester
		

πακέτο

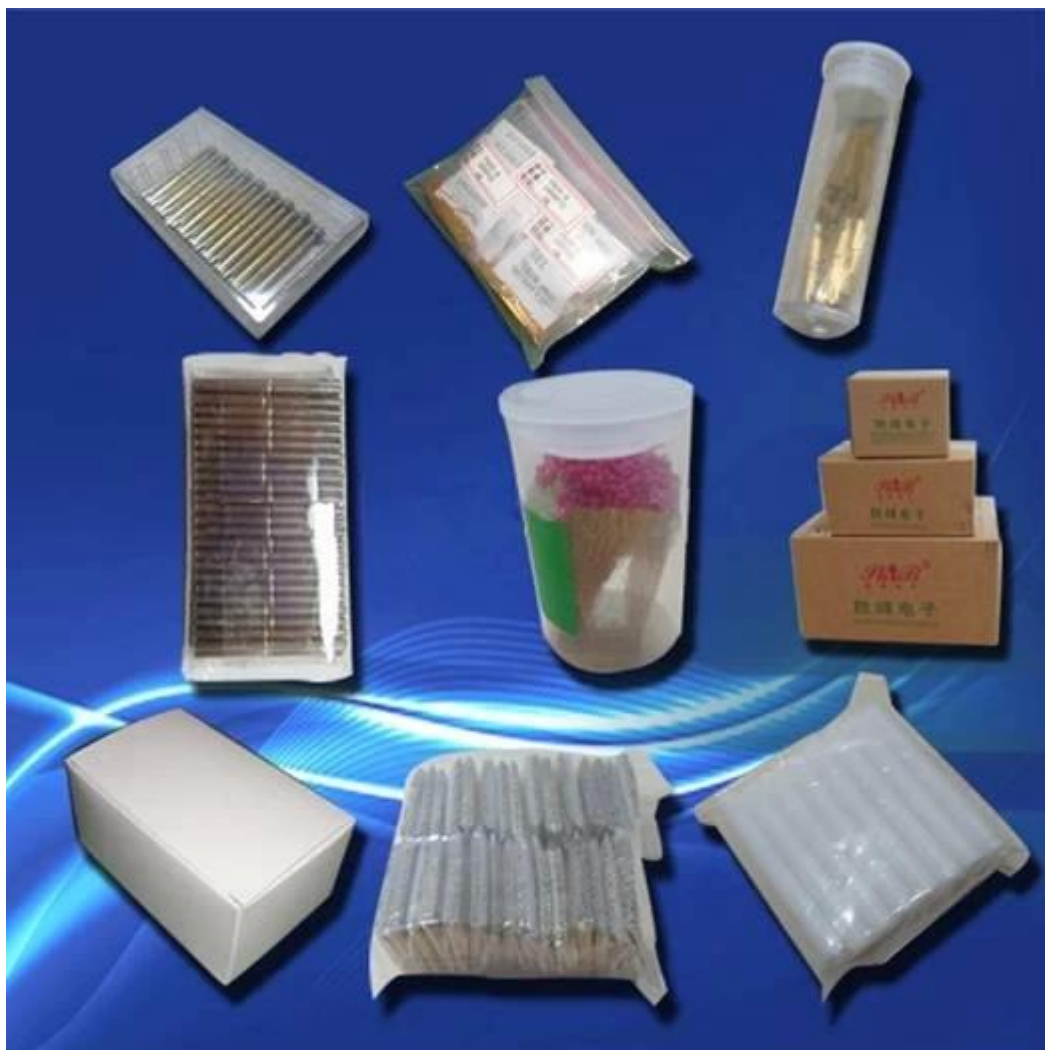

Αποστολή:

