

Sonda di corrente 15A con sonda a punta a corona SF-420 BY 4850

Specifiche di prodotto

Marca	SFENG
Articolo numero	SF-420 di 4850
tuffatore	Bronzo
barile	Ottone
Primavera	acciaio inossidabile
Primavera vigore	730 g @ carico corsa 7,7 mm
attuale Razione	50A
Placcatura	Placato in oro
Intonazione	No
Dimensione del foro di montaggio	No
MOQ	100pcs
Tempi di consegna	7 giorni lavorativi dopo la ricezione del pagamento

Prodotto immagini

SFENG

The China's The World's



SFENG
The China's The World's



Prodotto disegno

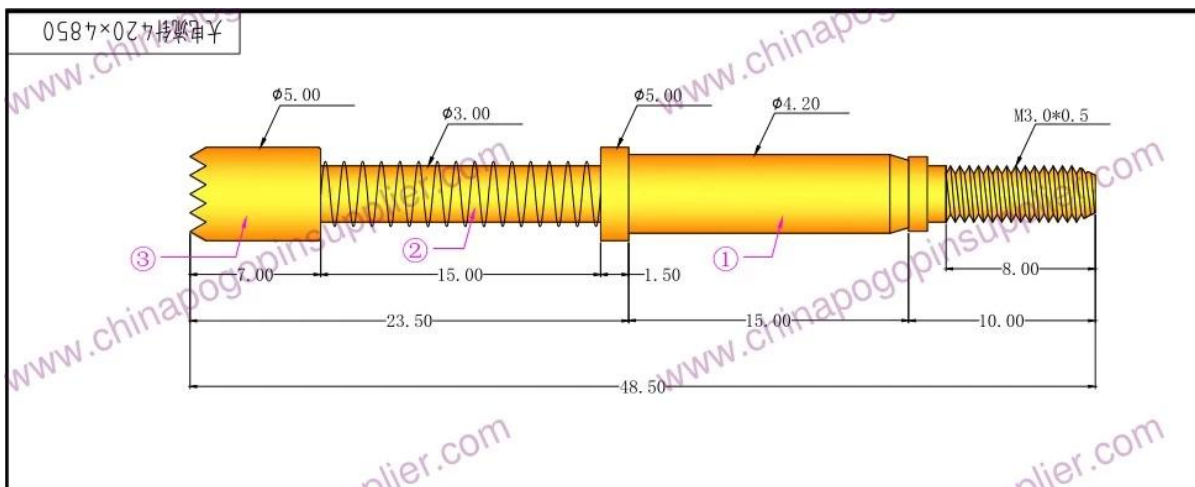

nostro servizio

1. Siamo in grado di rispondere alla tua richiesta entro 24 ore lavorative.
2. La progettazione su misura è disponibile e l'OEM è accolto favorevolmente.

3. Siamo in grado di consegnare i pin della sonda ai nostri clienti in tutto il mondo con velocità e precisione.

4. Siamo in grado di fornire al nostro cliente il prezzo più basso con prodotti di alta qualità .

Prodotti Principali

Pin caricato a molla (singolo) per test PCB, ICT, FCT ecc .;

Pin Pogo (connettore) per stabilire la connessione tra due schede di circuiti stampati per applicazioni di carica, localizzazione, batteria, semiconduttori e interconnessione;

Sonda a doppia estremità per test BGA e semiconduttori;







Perno universale senza molla, perno di rivestimento, perno LM con serie QZ e VZ;

Sonda ad alta corrente, sonda di commutazione, ago di capacità;

Terminale e presa / presa;

Altri componenti elettronici correlati, cavo 30 # OK, blocchi jig, POM, cerniera in ferro ecc

Controllo di qualità

Spring exhausted tester	DC power supply	Current resistance tester
		
Microscope	Tensile strength tester	Spring tester
		

Pacchetto

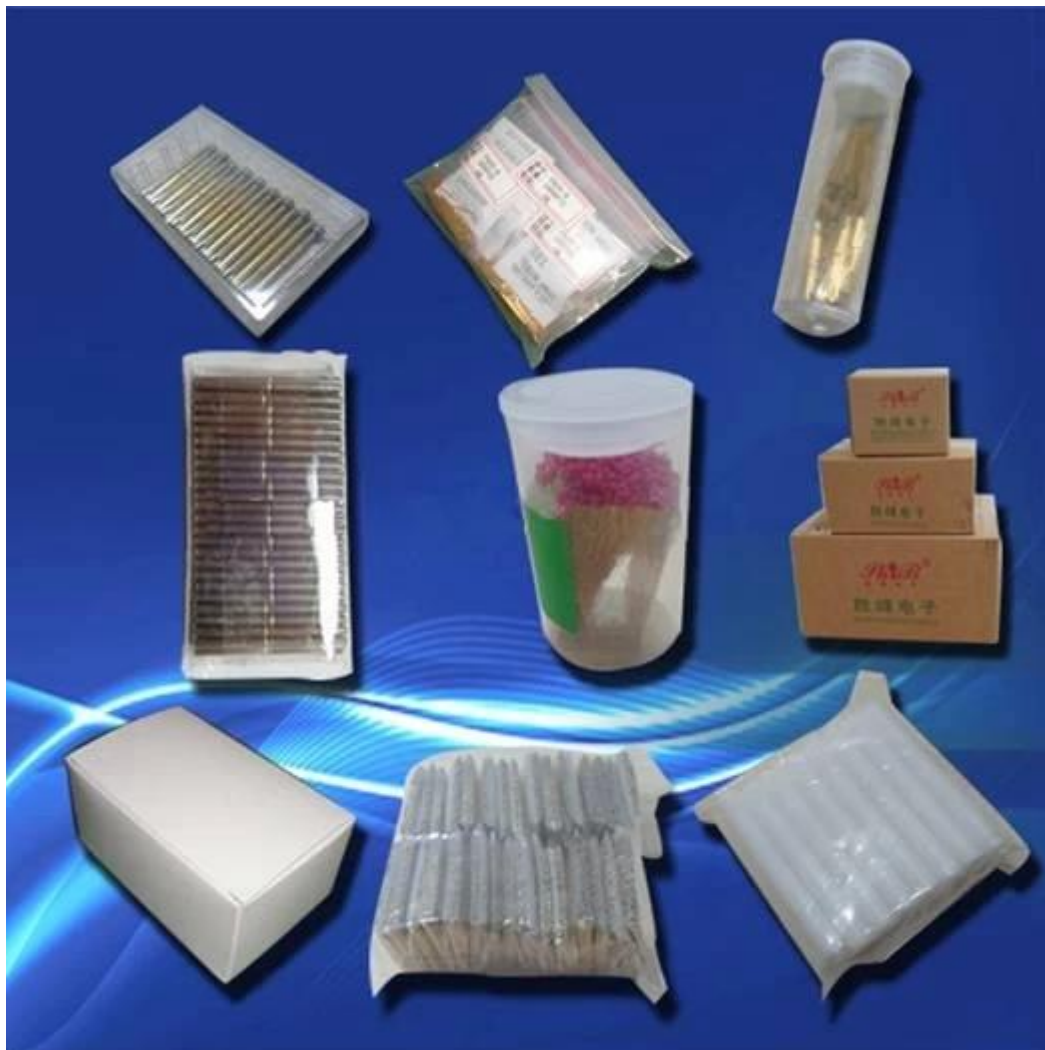

Spedizione:

