

## Specifiche di prodotto

Marca	SFENG
Codice articolo	SF-PA3.0*43-G
Stantuffo	Ph, Au on Ni placcato
Barile	Ottone, Ni placcato
Primavera	SUS304
Forza della molla	1500 g
Razione attuale	6A
Resistenza corrente	50 mΩ
MOQ	100 pezzi
Tempi di consegna	7 giorni lavorativi dalla ricezione del pagamento

## Disegno del prodotto

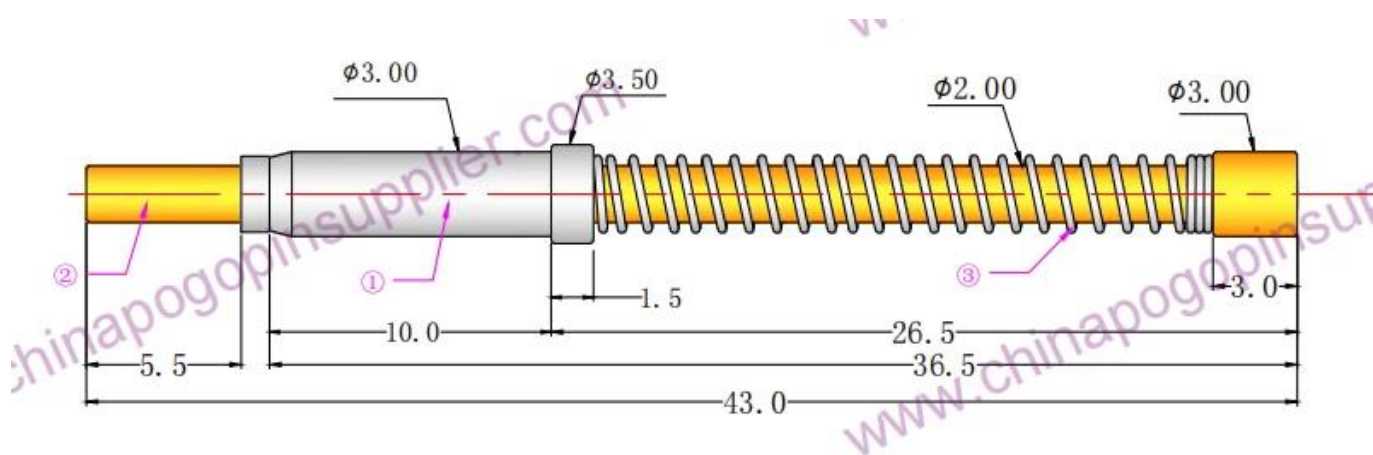

## Immagine del prodotto

**SFENG**  
The China's The World's



[chinapogopinsupplier.com](http://chinapogopinsupplier.com)

### ***Nostro servizio***

1. Possiamo rispondere alla tua richiesta entro 24 ore lavorative.
2. Il design personalizzato è disponibile e gli OEM sono i benvenuti.
3. Possiamo consegnare i perni della sonda ai nostri clienti in tutto il mondo con velocità e precisione.
4. Possiamo fornire al nostro cliente il prezzo più basso con prodotti di alta qualità .

### ***Prodotti Principali***

Perno caricato a molla (singolo) per test PCB, ICT, FCT ecc;

Pin Pogo (connettore) per stabilire una connessione tra due circuiti stampati per applicazioni di ricarica, localizzazione, batterie, semiconduttori e interconnessione;

Sonda a doppia estremità per test BGA e semiconduttori;







Perno universale senza molla, perno rivestito, perno LM con serie QZ e VZ;

Sonda per alta corrente, sonda interruttore, ago capacitivo;

Terminale e presa/presa;

Altri componenti elettronici correlati, cavo 30# OK, serrature jig, POM, cerniera in ferro ecc

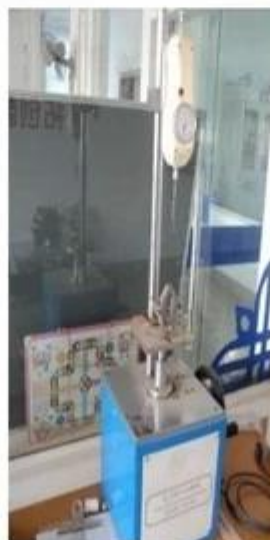
## **Controllo di qualità**

Spring exhausted tester	DC power supply	Current resistance tester
 A tall, white industrial cabinet with a glass door and a control panel on the right side.	 A white YoRi adjustable DC power supply with a digital display and several control knobs and buttons.	 A white electronic device with a large green digital display showing '8888' and a control knob.
Microscope	Tensile strength tester	Spring tester
 A white and black compound microscope on a wooden table.	 A blue and white tensile strength testing machine with a vertical column and a sample holder.	 A white spring testing machine with a digital display and a control panel.

## **Immagine dell'imballaggio**

