

Specifiche di prodotto

Marca	SFENG
Codice articolo	Sonda coassiale SF-32*83,5
Stantuffo	Becu
Barile	Ottone
Primavera	SUS304
Forza della molla	4500 g
Corsa consigliata	6 mm
Razione attuale	20A
Resistenza attuale	<10mΩ
MOQ	100 pezzi
Tempi di consegna	7 giorni lavorativi dalla ricezione del pagamento

Disegni del prodotto

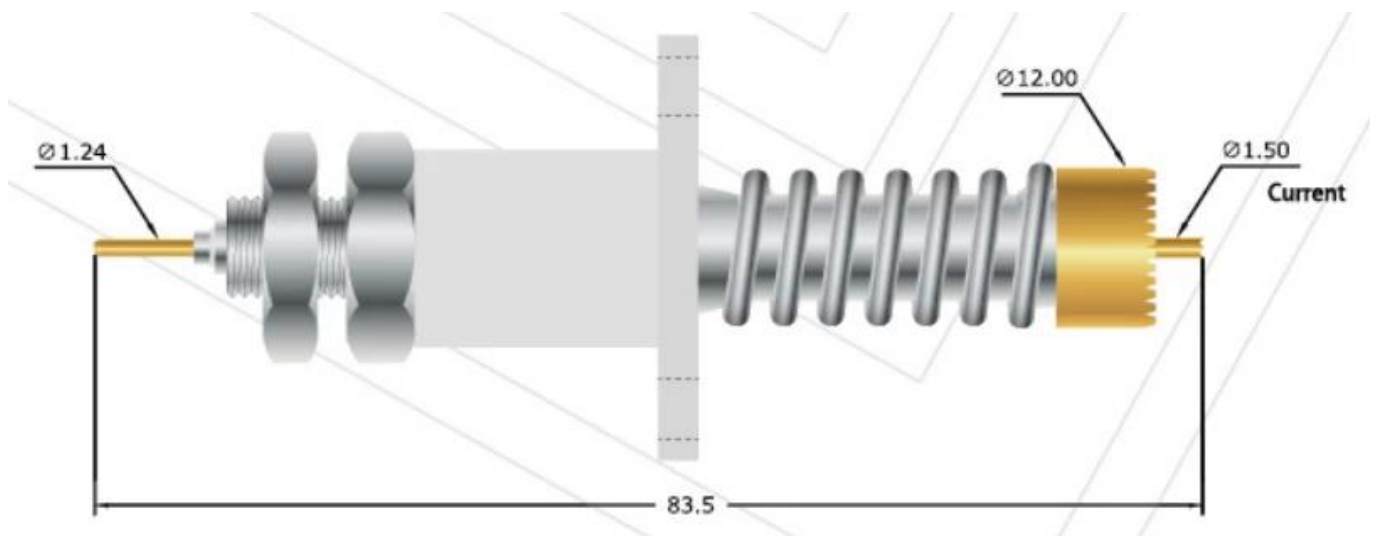

Nostro servizio

1. Possiamo rispondere alla tua richiesta entro 24 ore lavorative.
2. Il design personalizzato è disponibile e gli OEM sono i benvenuti.
3. Possiamo consegnare i perni della sonda ai nostri clienti in tutto il mondo con velocità e precisione.
4. Possiamo fornire al nostro cliente il prezzo più basso con prodotti di alta qualità .

Prodotti Principali

Perno caricato a molla (singolo) per test PCB, ICT, FCT ecc;

Pin Pogo (connettore) per stabilire una connessione tra due circuiti stampati per applicazioni di ricarica, localizzazione, batterie, semiconduttori e interconnessione;

Sonda a doppia estremità per test BGA e semiconduttori;

Perno universale senza molla, perno rivestito, perno LM con serie QZ e VZ;

Sonda per alta corrente, sonda interruttore, ago capacitivo;

Terminale e presa/presa;

Altri componenti elettronici correlati, cavo 30# OK, serrature jig, POM, cerniera in ferro ecc

Controllo di qualità







Spring exhausted tester	DC power supply	Current resistance tester
 A tall, white, industrial-grade cabinet with a glass door and a control panel on the right side.	 A white, rectangular device with a black front panel. It features a red power switch, several knobs, and a digital display. The brand name 'YoRi' is visible.	 A white, rectangular device with a large green digital display showing '8888'. It has a warning symbol and a control knob on the right side.
Microscope	Tensile strength tester	Spring tester
 A white and black compound microscope with a large objective lens and a stage.	 A blue and white mechanical testing machine with a vertical column and a sample holder.	 A white mechanical testing machine with a digital display and a control panel, used for testing springs.

Immagine dell'imballaggio

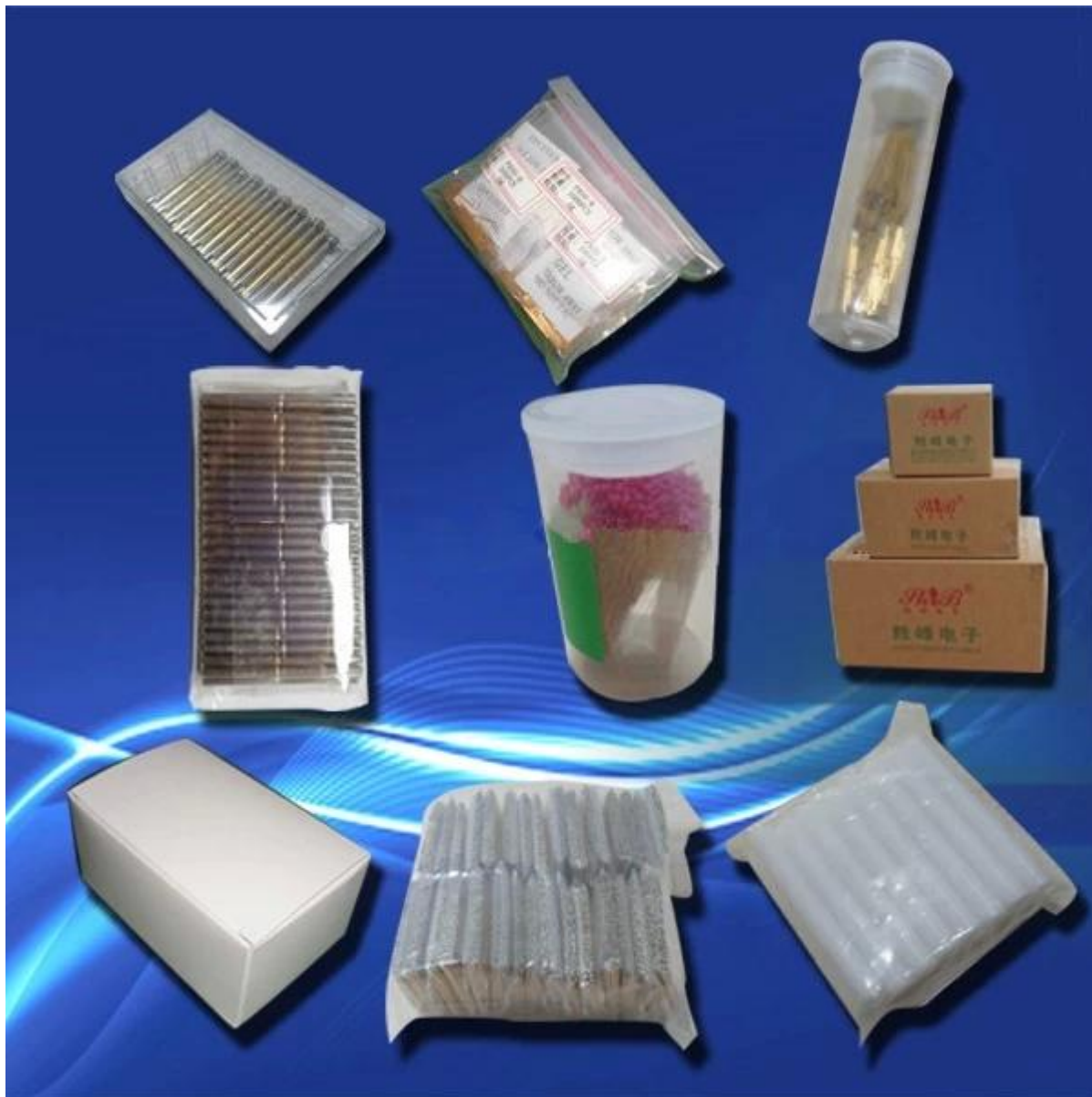

Immagine di fabbrica

