

Specifiche di prodotto

Marca	SFENG
Codice articolo	SF-PP2.65*14.9
Stantuffo	Ottone o Becu, placcato oro o Ni
Barile	Ottone, oro o Ni placcato
Primavera	SUS
MOQ	100 pezzi
Tempi di consegna	7 giorni lavorativi dalla ricezione del pagamento

Immagine del prodotto

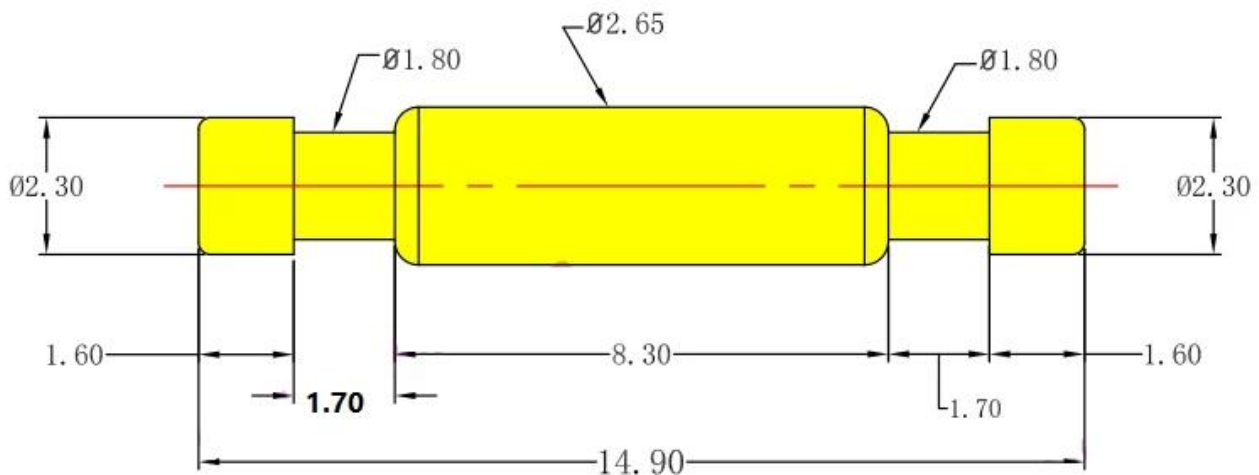

Nostro servizio

1. Rispondi alla tua richiesta entro 24 ore lavorative
2. Il design personalizzato è disponibile, gli OEM sono i benvenuti
3. Consegna dei perni della sonda ai nostri clienti in tutto il mondo con velocità e precisione
4. Fornire al nostro cliente il prezzo più basso con alta qualità

Prodotti Principali

- Perno caricato a molla (singolo) per test PCB, ICT, FCT, ecc;
- Pogo pin (connettore) per stabilire una connessione (solitamente temporanea) tra due circuiti stampati per ricarica, localizzazione, batteria, semiconduttori e interconnettere Applicazioni;
- Prova a doppia estremità con sonda or BGA e semiconduzione;
- Perno universale senza molla, perno di rivestimento, perno LM con serie QZ e VZ;
- Sonda ad alta corrente, sonda di commutazione, ago di capacità...
- Terminale e presa/presa;
- Altri componenti elettronici correlati, 30#OKwire, serrature Jig, POM, Ironhinge, ecc.

Controllo di qualità







Spring exhausted tester	DC power supply	Current resistance tester
		
Microscope	Tensile strength tester	Spring tester
		

Immagine dell'imballaggio

