

Specifiche di prodotto

Marca	SFENG
Codice articolo	SF-PH420*4850-H
Stantuffo	Becu,Au on Ni placcato
Barile	Ottone Au on Ni placcato
Primavera	SUS
Forza della molla	730 g \pm 100 g
Valutazione attuale	15A
Resistenza di contatto	20m Ω
MOQ	100 pz
Tempi di consegna	7 giorni lavorativi dopo aver ricevuto il pagamento

Immagine del prodotto

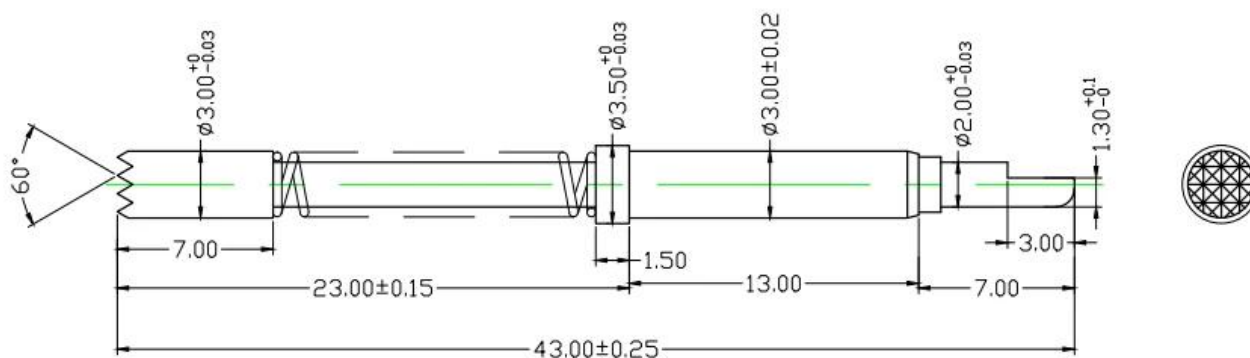

Nostro servizio

1. Possiamo rispondere alla tua richiesta entro 24 ore lavorative.
2. Il disegno personalizzato è disponibile e l'OEM è accolto favorevolmente.
3. Possiamo consegnare i pin della sonda ai nostri clienti in tutto il mondo con velocità e precisione.
4. Possiamo fornire al nostro cliente il prezzo più basso con un prodotto di alta qualità .

Prodotti Principali

Pin caricato a molla (singolo) per test PCB, ICT, FCT ecc.;

Pogo pin (connettore) per stabilire la connessione tra due circuiti stampati per applicazioni di ricarica, localizzazione, batterie, semiconduttori e interconnessione;

Sonda a doppia estremità per test BGA e semiconduttori;

Perno universale senza molla, perno rivestimento, perno LM con serie QZ e VZ;

Sonda ad alta corrente, sonda di commutazione, ago capacitivo;

Terminale e presa/presa;

Altri componenti elettronici correlati, cavo 30 # OK, serrature jig, POM, cerniera in ferro ecc

Controllo di qualità







Spring exhausted tester	DC power supply	Current resistance tester
		
Microscope	Tensile strength tester	Spring tester
		

Immagine dell'imballaggio

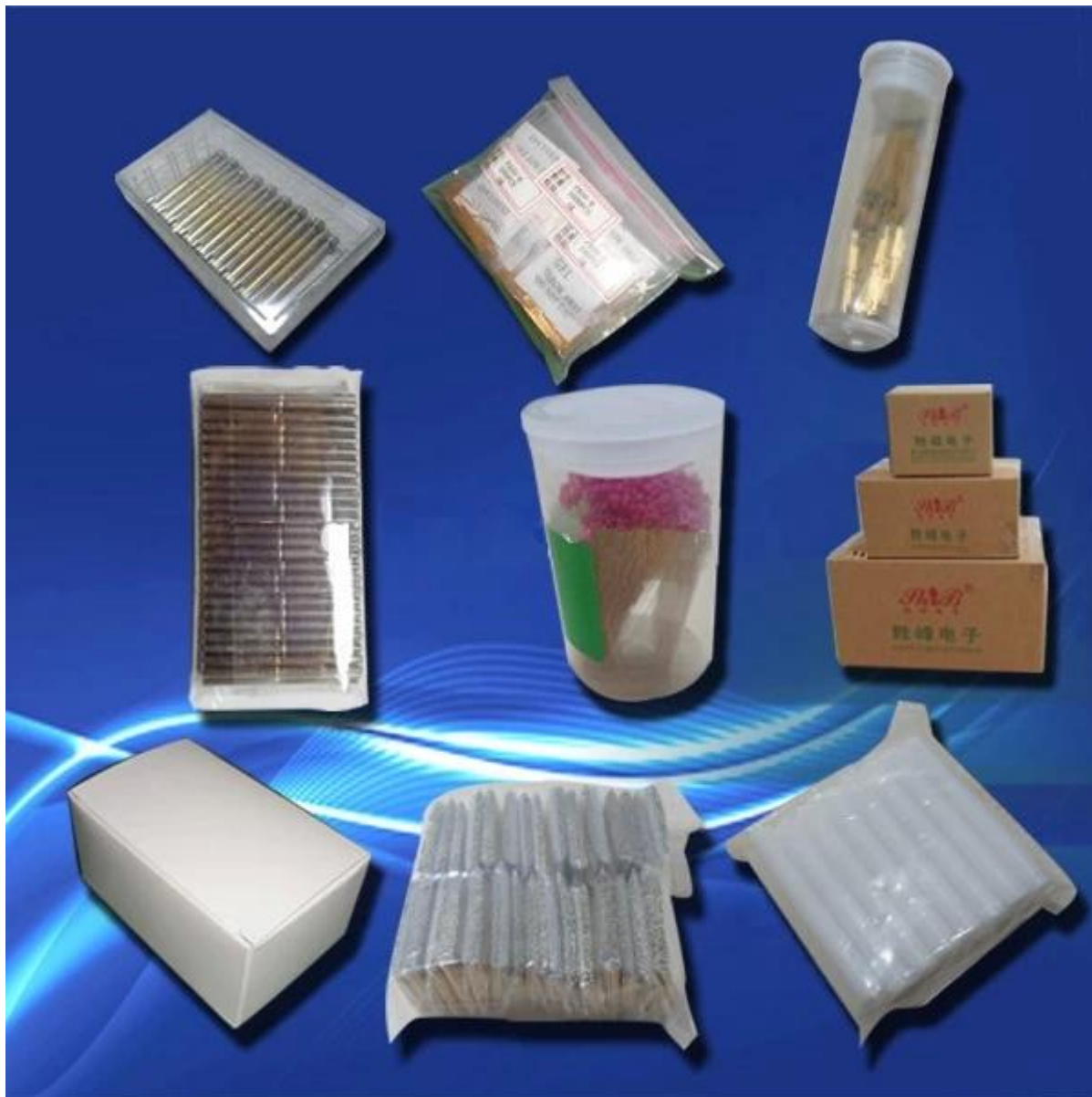

Immagine di fabbrica

