

Specifiche di prodotto

Marca	SFENG
Codice articolo	SF-PH15-H3.2
Stantuffo	SK4
Barile	Becu
Primavera	SUS
Forza della molla	150 g
Viaggio completo	5.0
MOQ	100

Immagine del prodotto

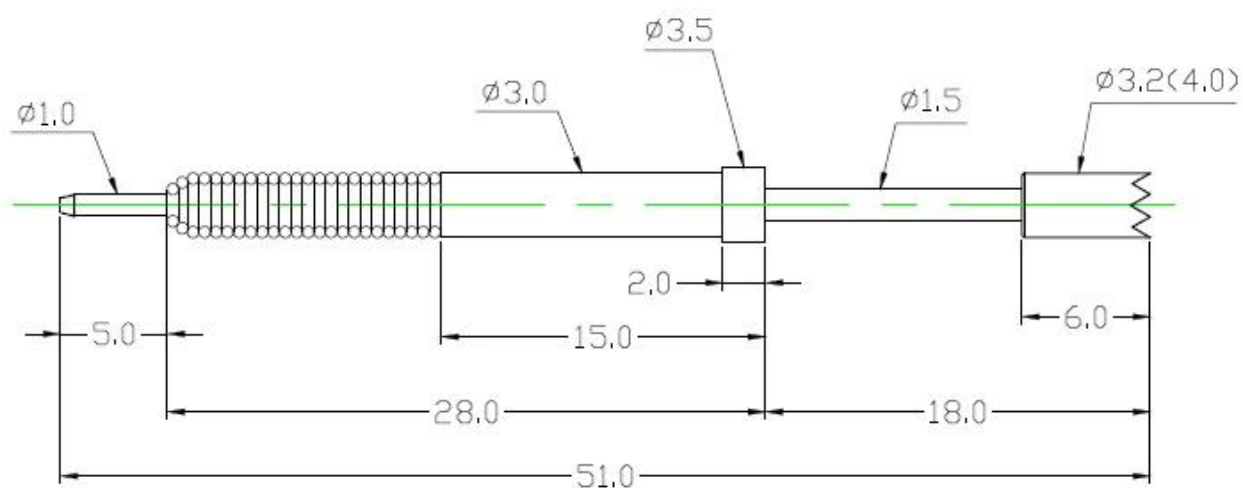



Nostro servizio

1. Possiamo rispondere alla tua richiesta entro 24 ore lavorative.
2. Il design personalizzato è disponibile e gli OEM sono i benvenuti.
3. Possiamo consegnare i perni della sonda ai nostri clienti in tutto il mondo con velocità e precisione.
4. Possiamo fornire al nostro cliente il prezzo più basso con prodotti di alta qualità.

Prodotti Principali

Perno caricato a molla (singolo) per test PCB, ICT, FCT ecc;

Pin Pogo (connettore) per stabilire una connessione tra due circuiti stampati per applicazioni di ricarica, localizzazione, batterie, semiconduttori e interconnessione;

Sonda a doppia estremità per test BGA e semiconduttori;

Perno universale senza molla, perno rivestito, perno LM con serie QZ e VZ;

Sonda per alta corrente, sonda interruttore, ago capacitivo;

Terminale e presa/presa;

Altri componenti elettronici correlati, cavo 30# OK, serrature Jig, POM, cerniera in ferro ecc

Controllo di qualità







Spring exhausted tester	DC power supply	Current resistance tester
		
Microscope	Tensile strength tester	Spring tester
		

Immagine dell'imballaggio

