

00 00

00	SFENG
00 00	0000 0 SF 0 2.05 * 6.85mm
00 0 00	00, 0000 00 00.
00 00	000000 0 7 0 (0000 00)

00 00



terminal pin SF-Pin 2.05*6.85mm

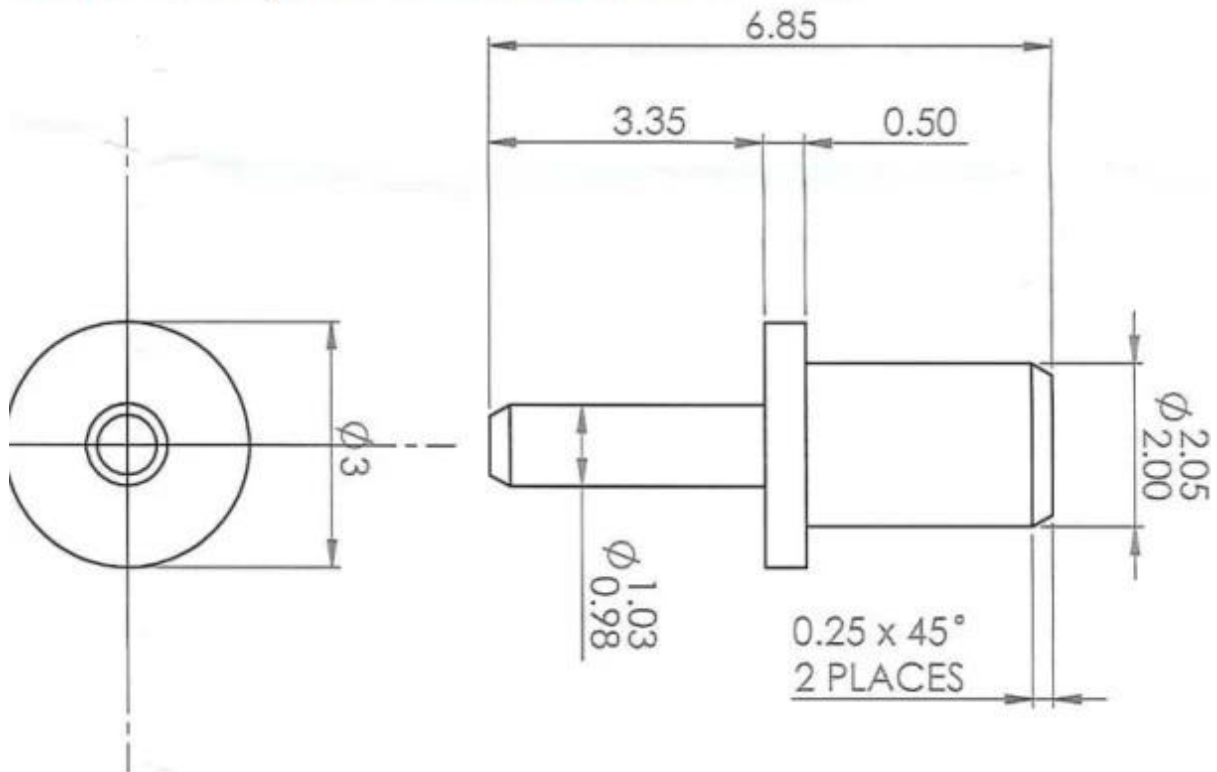

我們 服務

1. 我們 24 小時 服務 客戶 需求 提供 專業 技術 支持。
2. 我們 提供 各種 規格 產品 滿足 OEM 客戶 需求。
3. 我們 提供 各種 規格 產品 滿足 客戶 需求 提供 專業 技術 支持。
4. 我們 提供 各種 規格 產品 滿足 客戶 需求 提供 專業 技術 支持。

我們 服務

PCB, ICT, FCT 各種 測試 設備 及 配件 (批發);

各種 規格 產品 滿足 客戶 需求 提供 專業 技術 支持, 批發, 零售, 各種 規格 產品 滿足 客戶 需求 提供 專業 技術 支持 Pogo 針 (批發)。 批發 零售 批發;

BGA 各種 規格 產品 滿足 客戶 需求;







各種 規格 產品, 批發, LM 各種 規格 產品 滿足 客戶 需求;

批發 零售, 批發 零售, 批發 零售 批發;

批發 & 零售 / 批發;

□□ □□ □□ □□, 30 # OK □□, □□ □□ □□, POM, □ □□ □

□□ □□

Spring exhausted tester	DC power supply	Current resistance tester
		
Microscope	Tensile strength tester	Spring tester
		

□□ □□

