

□□ □□

| | |
|-------|--------------|
| □□ | SFENG |
| □□ □□ | SF-PH15-H3.2 |
| □□□ | SK4 |
| □ | □□ |
| □ | SUS |
| □□□□ | 150g |
| □□ □□ | 5.0 |
| MOQ | 100 |

□□ □□

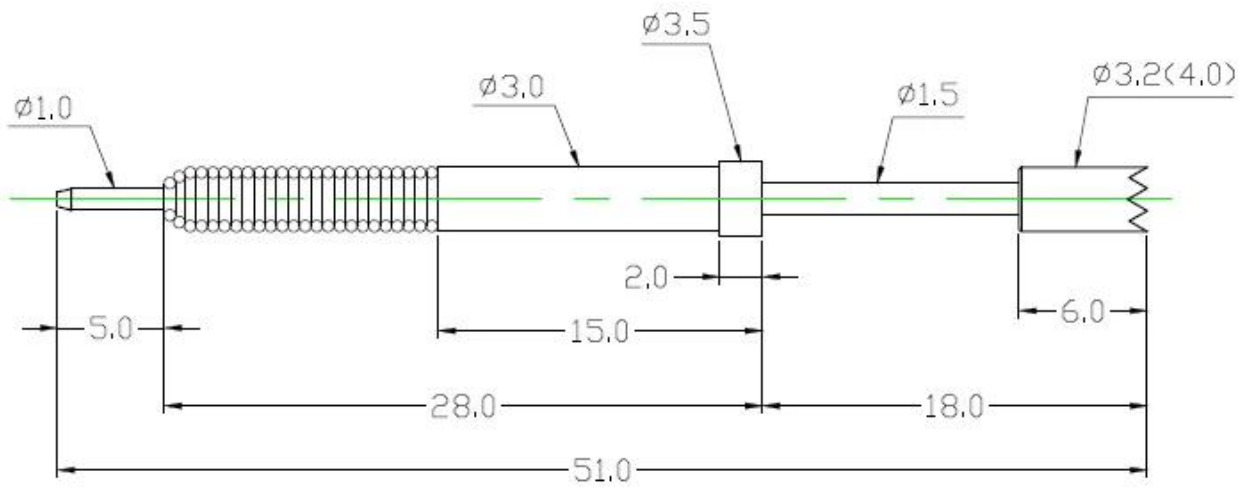



關於我們

1. 我們 24 小時 全天候 服務 客戶 需求 及 問題。
2. 我們 提供 專業 OEM 服務。
3. 我們 提供 各種 樣式 及 顏色 選擇 及 定制 服務。
4. 我們 提供 各種 規格 及 尺寸 選擇 及 定制 服務。

我們 的 客戶

PCB, ICT, FCT 測試 設備 製造 商 (OEM);

政府, 學校, 醫院, 工廠 及 各種 行業 客戶 均 有 採用 我們 的 產品 (OEM)

BGA □ □□□ □□□□ □□ □□ □□□;







□□□□ □□ □□ □, □□ □, QZ □ VZ □□□□ □□ LM □;

□□□ □□□, □□□ □□□, □□□□□ □□;

□□□ □ □□□ /□□;

□□ □□ □□ □□, 30# OK □□□, □□ □□ □□, POM, □ □□ □

□□ □□

| | | |
|---|---|--|
| Spring exhausted tester | DC power supply | Current resistance tester |
|  |  |  |
| Microscope | Tensile strength tester | Spring tester |
|  |  |  |

□□ □□

