

□□ □□

□□	SFENG
□□ □□	SF-PH15-H4.0
□□□	SK4
□	□□
□	SUS
□□□□	150g
□□ □□	5.0
MOQ	100

□□ □□

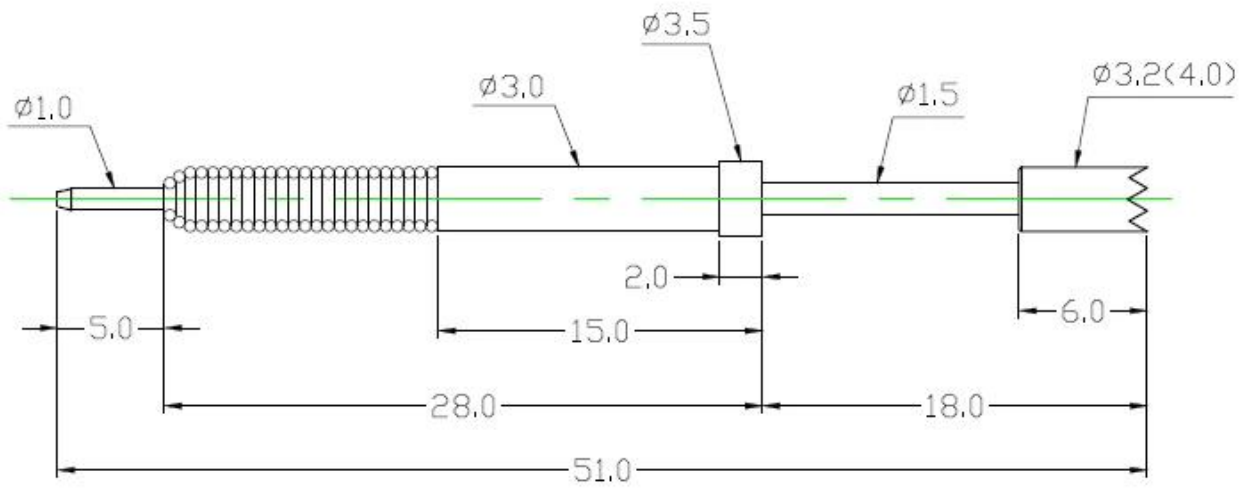



關於我們

1. 我們 24 小時 全年 無間 為您 提供 專業 服務。
2. 我們 提供 各種 OEM 產品。
3. 我們 提供 各種 規格 的 鋼珠 筆 和 鋼珠 筆 芯。
4. 我們 提供 各種 規格 的 鋼珠 筆 和 鋼珠 筆 芯。

我們 的 產品

PCB, ICT, FCT 鋼珠 筆 和 鋼珠 筆 芯 (鋼珠);

鋼珠, 鋼珠 筆, 鋼珠 筆 芯, 鋼珠 筆 芯 鋼珠 筆 芯 鋼珠 筆 芯 鋼珠 筆 芯 鋼珠 筆 芯 (鋼珠)

BGA □ □□□ □□□□ □□ □□ □□□;







□□□□ □□ □□ □, □□ □, QZ □ VZ □□□□ □□ LM □;

□□□ □□□, □□□ □□□, □□□□□ □□;

□□□ □ □□□ /□□;

□□ □□ □□ □□, 30# OK □□□, □□ □□ □□, POM, □ □□ □

□□ □□

Spring exhausted tester	DC power supply	Current resistance tester
		
Microscope	Tensile strength tester	Spring tester
		

□□ □□

