

□□ □□

□	□□
□□ □□	SF-PV1-H-H M11*26.5
□□□	□□□□□ □□
□	□□
□□	□□□□□ □□
□□ □	280g±20% @3.0mm □□ □□□
□□□ □□	50A
□□ □□	□□□ □□
□□	□□□
□□ □□ □□	□□□
MOQ	100□
□□ □□	□□□ □□ □ □□□ □□ 7□

□□ □□



**SFENG**  
The China's The World's





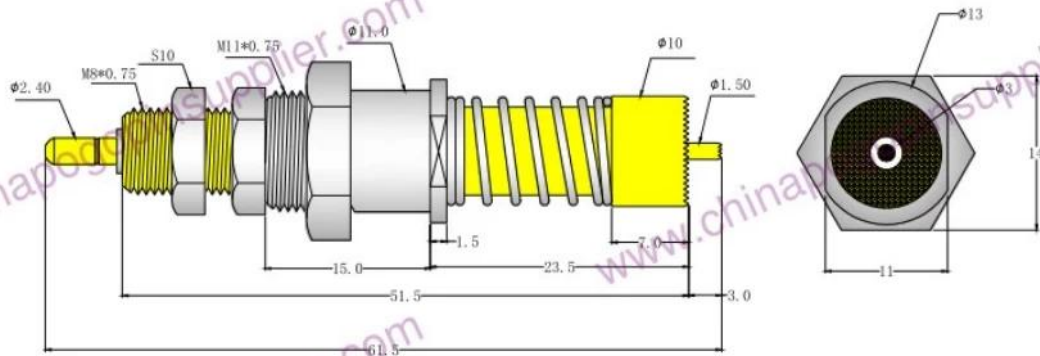

技术参数

- 1、中心针 铍铜/镀金
- 2、大针杆 黄铜/镀金
- 3、针套 黄铜/镀镍
- 4、螺帽 黄铜/镀镍
- 5、弹簧 SUS304
- 6、弹力 中心针 下压3.0 280-300g  
大针杆 压平 2000g

说明: 1、所有尺寸的单位为mm  
2、未注图示尺寸公差:  
X. ±0.1  
X.X ±0.05  
X.XX ±0.02







服务 服务

- 1. 服务 24小时 服务 服务 服务 服务 服务.
- 2. 服务 服务 服务 服务 服务 OEM 服务.
- 3. 服务 服务 服务 服务 服务 服务 服务 服务 服务 服务.
- 4. 服务 服务 服务 服务 服务 服务 服务 服务 服务 服务.

服务 服务

PCB, ICT, FCT 服务 服务 服务 服务 (服务);  
 服务, 服务 服务, 服务 服务 服务 服务 服务 服务 服务 服务 Pogo 服务 (服务);  
 BGA 服务 服务 服务 服务;  
 服务 服务 服务, 服务 服务, QZ 服务 VZ 服务 服务 LM 服务;  
 服务 服务, 服务 服务, 服务 服务 服务;  
 服务 服务 服务 /服务;  
 服务 服务 服务, 30# OK 服务, 服务 服务 服务, POM, 服务 服务

服务 服务

Spring exhausted tester	DC power supply	Current resistance tester
		
Microscope	Tensile strength tester	Spring tester
		

□□□

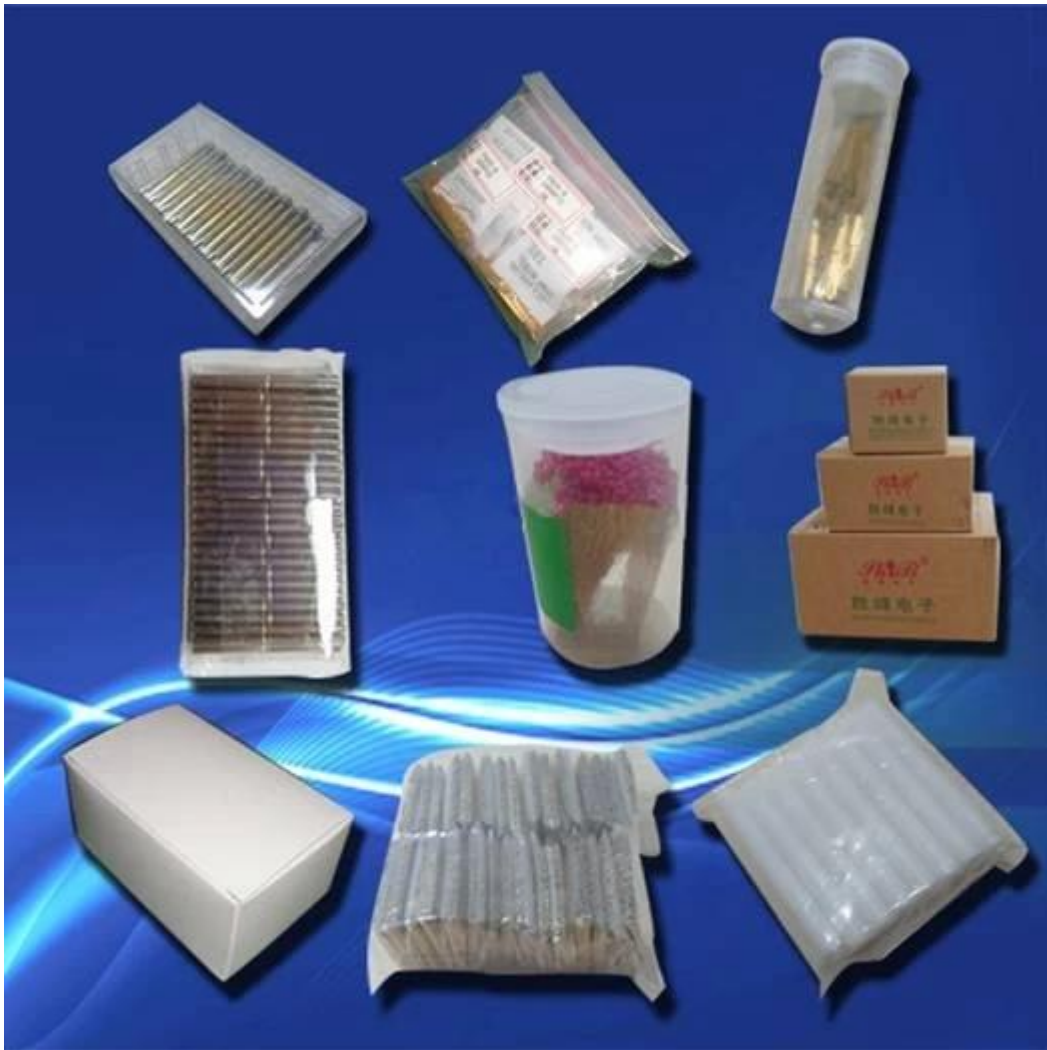

□□:

