



SFENG 1984 零件圖樣 零件 名稱 零件 規格. 零件, 零件, 零件 零件 零件 零件 零件.(零件 零件 零件 零件 零件 零件)零件 零件 零件 零件 零件, 零件 零件 零件 零件, 零件 零件 零件 零件 零件. 零件 零件, 零件, 零件, 零件, 零件 零件 零件 零件 零件 零件 零件.



零件 零件	SF-零件 (DIP)
零件	零件 : SUS 零件 : SUS 零件 : 零件, 零件 零件
MOQ	100
零件	零件 零件 零件 零件 零件 7



NOTE

- 1.Material
Plunger: Brass 3604
Barrel: Brass 3604
Spring: SUS 304
Housing:
- 2.Plating
Plunger: Au 3u" over 50~120u" Ni
Barrel: Au 3u" over 50~120u" Ni
Spring:
- 3.Electrical
Rated current & voltage: DC 12V; 1.0A Max.
- 4.Mechanical
Spring force: 100g±20% at normal working height
Durability: 10,000 cycles(minimum)

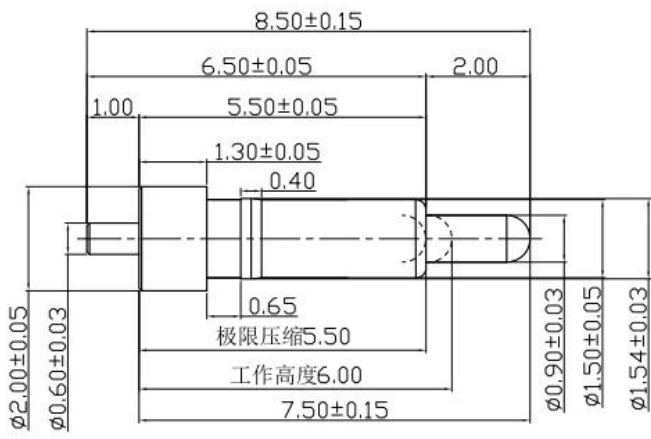

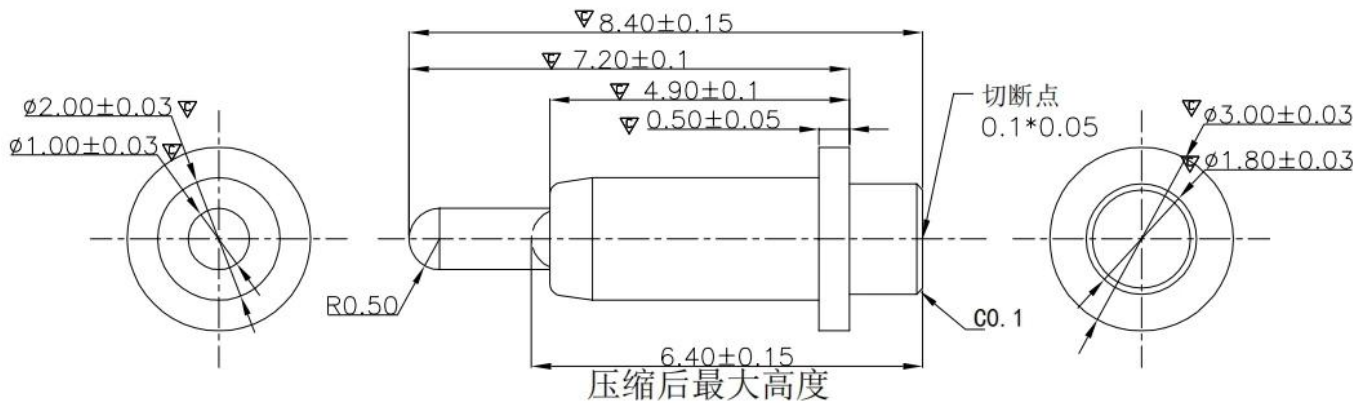

NOTE:
 PRODUCT TO BE MET ROHS
 1. MATERIAL
 PLUNGER:BRASS, 2U" GOLD PLATING 50-100u"MIN.NICKEL UNDERPLATED.
 BARREL:BRASS,2U" GOLD PLATING 50-100u"MIN.NICKEL UNDERPLATED.
 SPRING:SI304
 2. SPECIFICATION:
 ELECTRICAL:
 CURRENT RATING:12VDC,3A
 CONTACT RESISTANCE :50m Ω Max.
 ENVIRONMENTAL:
 TEMPERATURE RANGE:-40~85°C

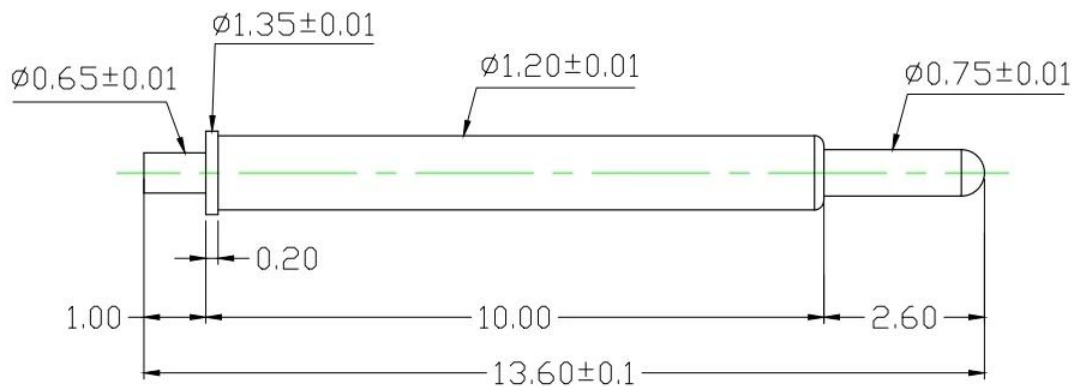
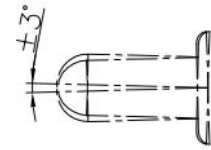

Materials(Plated) (材質與鍍層):
 Barrel(針套) : Brass(黃銅) , Au on Ni Plated
 Plunger(針軸) : Ph(鉍鋼) , Au on Ni Plated
 Spring(彈弓) : SWP (琴線) , Au on Ni Plated

Specifications (技術要求):
 Current Rating (額定電流) : 1A
 Contact Resistance (接觸電阻) : 80m Ω
 Full Stroke (滿沖程) : 2.6mm
 Rated Stroke (額定沖程) : 1.8mm
 Spring Force (額定彈力) : 50 ± 15 gf@ load 1.8mm

				名称: SF-Pogo pin1. 2X13.6-J		胜峰科技	
						说明: 1. 所有尺寸单位为mm 2. 未注图示尺寸公差:按GB1804-79 11级精度执行	
标记	处数	更改文件号	签字	日期	图样标记	视图质量	比例
设计		标准化			S	A	/
校对		审定					
审核		制图	HJQ				
工艺		日期	2019-6-26		共 1 页	第 1 页	
						图纸编号: SFKJ-20190625-107 (1)	

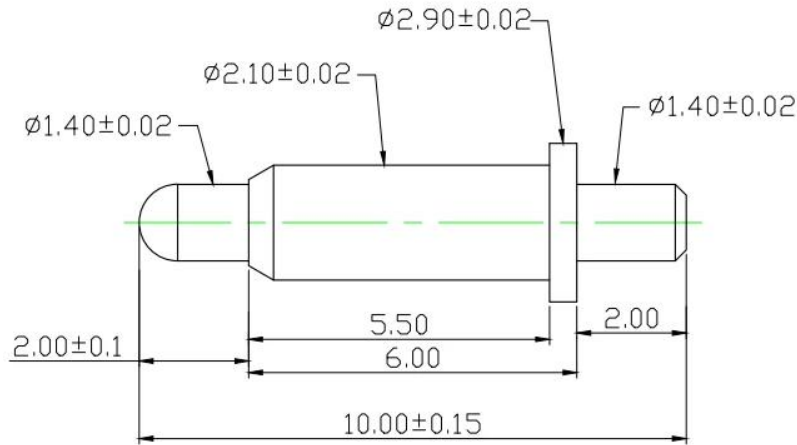

Materials(Plated) (材質與鍍層) :
 Barrel(針套) : Brass(黃銅) , Au on Ni Plated
 Plunger(針軸) : Brass(黃銅) , Au on Ni Plated
 Spring(彈弓) : SUS (不銹鋼線) , /

Specifications (技術要求) :
 Current Rating(額定電流) : 2A
 Contact Resistance(接觸電阻) : 80mΩ
 Full Stroke(滿沖程) : 2.0mm
 Rated Stroke(額定沖程) : 1.2mm
 Spring Force(額定彈力) : 100±20gf@ load 1.2mm
 : 150±30gf@ load 2.0mm

					名称:		胜峰科技	
					SF-Pogo Pin 2.1X10.0-J		说明:	
							1. 所有尺寸单位为mm	
							2. 未注图示尺寸公差:按GB1804-79 11级精度执行	
标记	处数	更改文件号	签字	日期	图样标记	视图	质量	比例
设计					S	A		1:1
校对								
审核			HJQ					图纸编号:
工艺				2019-8-3	共 1 页	第 1 页		

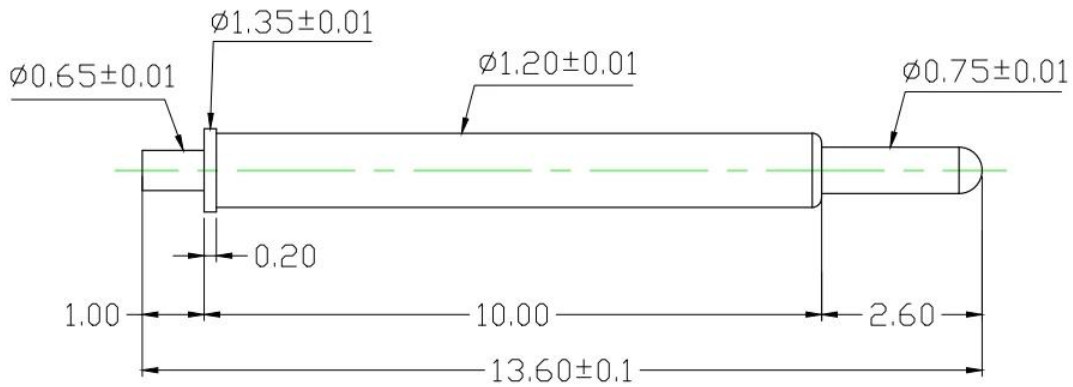

Materials(Plated) (材質與鍍層) :
 Barrel(針套) : Brass(黃銅) , Au on Ni Plated
 Plunger(針軸) : Ph(鍍銅) , Au on Ni Plated
 Spring(彈弓) : SWP (琴線) , Au on Ni Plated

Specifications (技術要求) :
 Current Rating(額定電流) : 1A
 Contact Resistance(接觸電阻) : 80mΩ
 Full Stroke(滿沖程) : 2.6mm
 Rated Stroke(額定沖程) : 1.8mm
 Spring Force(額定彈力) : 50±15%gf@ load 1.8mm

					名称:		胜峰科技	
					SF-Pogo pin1.2X13.6-J		说明:	
							1. 所有尺寸单位为mm	
							2. 未注图示尺寸公差:按GB1804-79 11级精度执行	
标记	处数	更改文件号	签字	日期	图样标记	视图	质量	比例
设计					S	A		/
校对								
审核			HJQ					图纸编号:
工艺				2019-6-26	共 1 页	第 1 页		SFKJ-20190625-107(1)

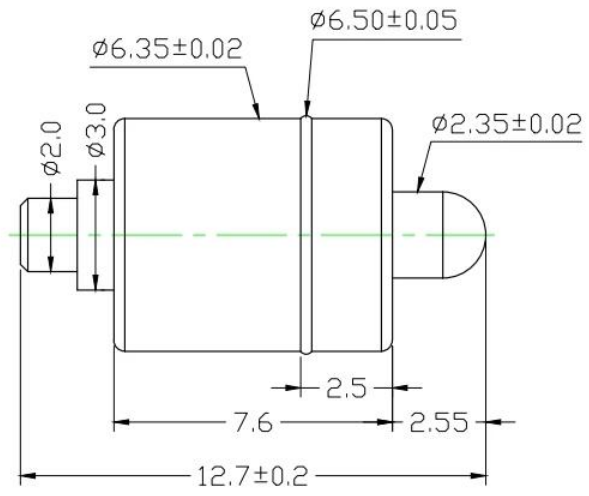

Materials(Plated) (材質與鍍層):
 Barrel(針套) : Brass(黃銅) , Au on Ni Plated
 Plunger(針軸) : Brass(黃銅) , Au on Ni Plated
 Spring(彈弓) : SUS (不銹鋼線) , /

Specifications (技術要求):
 Full Stroke(滿沖程) : 2.5mm
 Rated Stroke(額定沖程) : 2.0mm
 Spring Force(額定彈力) : 200±20%gf@ load 2.0mm

				名称:				胜峰科技			
				SF-Pogo pin6. 35X12. 7-J				说明:			
				图样标记				1. 所有尺寸单位为mm			
				S A				2. 未注图示尺寸公差:按GB1804-79 11级精度执行			
				共 1 页 第 1 页				图纸编号:			

5	SF-XX-XX-XX	SFKJ-XXX-XX-XX	/	
4	SF-XX-XX-XX	SFKJ-XXX-XX-XX	/	
弹簧	SF-Pogo pin2. 1X11. 0-J-S	SFKJ-20190312-014(4)	1	
针套	SF-Pogo pin2. 1X11. 0-J-B	SFKJ-20190312-014(2)	1	
针头	SF-Pogo pin2. 1X11. 0-J-P	SFKJ-20190312-014(3)	1	
半成品	名称	图纸编号	数量	备注

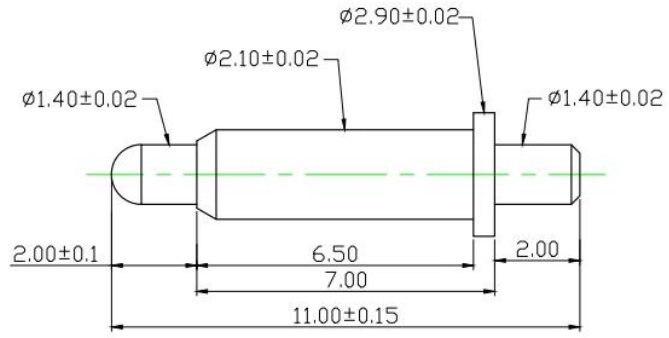

Materials(Plated) (材質與鍍層):
 Barrel(針套) : Brass(黃銅) , Au on Ni Plated
 Plunger(針軸) : Brass(黃銅) , Au on Ni Plated
 Spring(彈弓) : SUS (不銹鋼線) , /

Specifications (技術要求):
 Current Rating(額定電流) : 2A
 Contact Resistance(接觸電阻) : 80mΩ
 Full Stroke(滿沖程) : 2.0mm
 Rated Stroke(額定沖程) : 1.2mm
 Spring Force(額定彈力) : 100±20gf@ load 1.2mm
 : 150±30gf@ load 2.0mm

				名称:				胜峰探针			
				SF-Pogo Pin 2. 1X11. 0-J				说明:			
				图样标记				1. 所有尺寸单位为mm			
				S A				2. 未注图示尺寸公差:按GB1804-79 11级精度执行			
				共 1 页 第 1 页				图纸编号: SFKJ-20190311-014(1)			



1. 24 小時 7 天 24 小時 服務 熱線 電話 020-88888888。
2. 歡迎 各界 人士 垂詢 OEM 服務。
3. 歡迎 各界 人士 垂詢 各種 產品 價格 詳情 請 洽 經理。
4. 歡迎 各界 人士 垂詢 各種 產品 價格 詳情 請 洽 經理。



1. PCB, ICT, FCT 各種 加工 服務 詳情 請 洽 (020) 88888888;
2. 各種 加工 服務, 歡迎 各界 人士 垂詢 詳情 請 洽 (020) 88888888;
3. BGA 各種 加工 服務 詳情 請 洽;
4. 各種 加工 服務, 歡迎 各界 人士 垂詢 詳情 請 洽 LM 020 88888888;
5. 各種 加工 服務, 歡迎 各界 人士 垂詢 詳情 請 洽;
6. 各種 加工 服務 / 詳情 請 洽;
7. 各種 加工 服務, 30# OK 各種 加工 服務, POM, 各種 加工 服務

歡迎 各界 人士 垂詢 詳情 請 洽 經理 電話 020-88888888!





1. Raw material warehouse



2. Lathe workshop



3. Assemble workshop



4. Quality inspection



5. Finished products



6. Packing



1. Agilent current testing

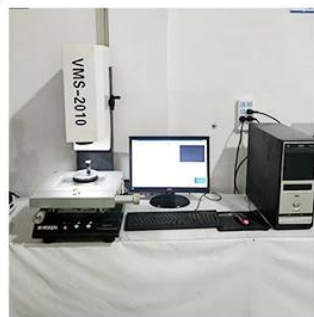

2. Quadratic element



3. Load Curve Meter



4. Bond Test



5. Life Fatigue Test



6. Microscope





2023 ISO Certificate



Patent for Coaxial Structure



Patent for Honeycomb current probe



DHL, UPS, FedEx, TNT, EMS 空运 海运 陆运

贸易条款 Exwork, FOB, CNF, CIF 工厂直发 代理出口



Q1. ၀၀၀ ၀၀၀၀၀၀၀?

A1: ၀၀၀၀၀, ၀၀၀ ၀၀၀ ၀၀၀ ၀ ၀ ၀၀ ၀၀၀ ၀၀ ၀၀၀၀ ၀၀၀၀၀၀.

Q2.၀၀၀ ၀၀၀ ၀၀၀၀၀?

A2: ၀၀၀ ၀၀၀၀ QC ၀၀ ၀၀ ၀၀၀ ၀၀၀ ၀၀၀၀ ၀၀ ၀၀၀ ၀၀, ၀၀ ၀၀ ၀ ၀၀၀ ၀၀၀၀ ၀၀၀ ၀၀၀ ၀၀၀၀၀.

Q3.၀၀၀ ၀၀၀၀?

A3: ၀၀၀ ၀၀၀၀၀၀၀ ၀၀ ၀၀၀၀ ၀၀ ၀၀၀ ၀၀ ၀၀၀ ၀၀၀၀.

Q4.၀၀၀၀ ၀၀၀ ၀၀၀၀၀?

A4: ၀၀၀ ၀၀၀၀ ၀၀၀၀၀ ၀၀၀၀ ၀၀ ၀၀၀၀၀ ၀၀ ၀၀, ၀၀, ၀၀ ၀၀ ၀၀ ၀ ၀၀၀ ၀၀၀၀၀၀. ၀၀၀၀၀.

Q5.၀၀၀ ၀၀၀၀ ၀၀?

A5: ㄛ! ㄛㄛㄛ ㄛㄛㄛ ㄛㄛㄛ ㄛㄛㄛㄛ ㄛㄛㄛㄛㄛ ㄛㄛ ㄛㄛ ㄛㄛㄛ ㄛㄛㄛㄛ ㄛㄛ ㄛㄛㄛ ㄛㄛㄛㄛ.

Q6.ㄛㄛㄛ ㄛㄛㄛ ㄛ ㄛㄛㄛ?

A6: ㄛ, ㄛㄛㄛ ㄛㄛㄛ ㄛㄛ ㄛㄛㄛ ㄛㄛㄛ ㄛㄛㄛ ㄛㄛㄛㄛ.

Q7.OEMㄛㄛ **ODM** ㄛㄛㄛ ㄛㄛㄛ ㄛ ㄛ ㄛㄛㄛ?

A7: ㄛㄛㄛ OEM/ODM ㄛㄛㄛ ㄛㄛ ㄛㄛ ㄛㄛㄛ ㄛㄛㄛ. ㄛㄛㄛ ㄛㄛㄛㄛ ㄛㄛㄛㄛㄛㄛ ㄛㄛㄛㄛ ㄛㄛ ㄛㄛㄛㄛ.

Q8. ㄛㄛ ㄛㄛㄛ ㄛㄛㄛ ㄛㄛㄛㄛ ㄛㄛㄛ?

A8: T/T ㄛㄛㄛ ㄛ ㄛㄛㄛ, L/C ㄛㄛ ㄛㄛㄛㄛ ㄛㄛㄛ ㄛ ㄛㄛㄛ ㄛ ㄛㄛㄛ ㄛㄛㄛ MOQ ㄛㄛㄛㄛ.