

□□ □□

□□□	SFENG
Item □□	SF-□□ □
□□	□□ □□
□□ □□	□□□ □□□ □□ 7 □□ □

□□ □□□

15.4

5.5 9.9

∅ 2.0 ∅ 4.0 ∅ 2.5

WWW.SF-PROBE.COM

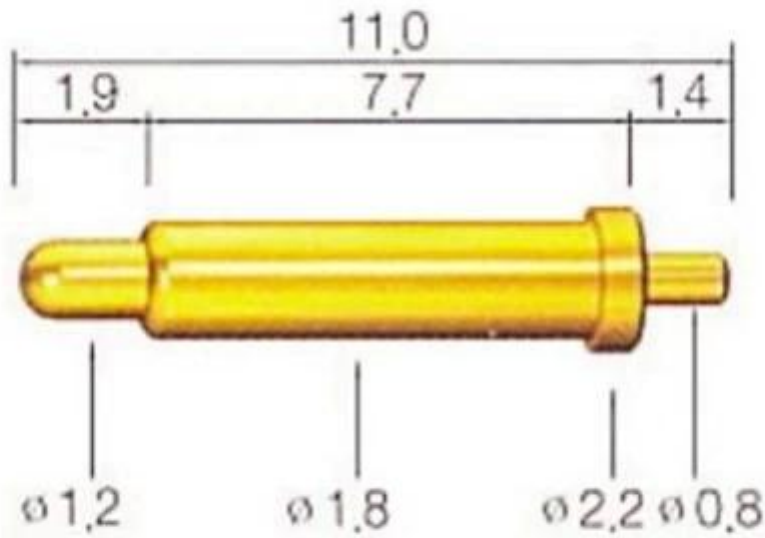

WWW.SF-PROBE.COM

服務 項目

1. 承接 各種 鑽 孔 24 小時 緊急 服務。
2. 承接 各種 鑽 孔 鑽 頭 OEM 加工 服務。
3. 承接 各種 鑽 孔 鑽 頭。承接 各種 鑽 孔 鑽 頭 鑽 孔 鑽 頭。
4. 承接 各種 鑽 孔 鑽 頭。承接 各種 鑽 孔 鑽 頭 鑽 孔 鑽 頭。

□□ □□

□ □ (□□) PCBs, ICT, FCT □□□ □;

□□, □□, □□□, □ □□ □□ □□ □□□ □□ □ (□□□) □□□ & □□; amp; □□ □□ □□□□;

BGA □ □□□ □□□; □□ □□ □□□







□ □□ □ □□ □□ □ □ LM QZ □ VZ □□□□;

□□ □□ □□□, □□□ □□ □□□□□□ □□□;

□□□ & □□; amp; □□□ / □□□;

□□ □□□ □□ □□, □□□ # 30 □□, □ □ □□, POM, □□ □ □.

□□ □□

Spring exhausted tester	DC power supply	Current resistance tester
		
Microscope	Tensile strength tester	Spring tester
		

□□ □□

