

□□ □□

□□□	SFENG
Item □□	SF-□□ □
□□	□□ □□
□□ □□	□□□ □□□ □□ 7 □□ □

□□ □□□

Technical drawing of a yellow probe with dimensions:

- Total length: 11.1
- Section 1 (left): length 2.0, diameter $\phi 0.9$
- Section 2 (middle): length 6.5, diameter $\phi 1.5$
- Section 3 (right): length 2.6, diameter $\phi 0.5$

WWW.SF-PROBE.COM

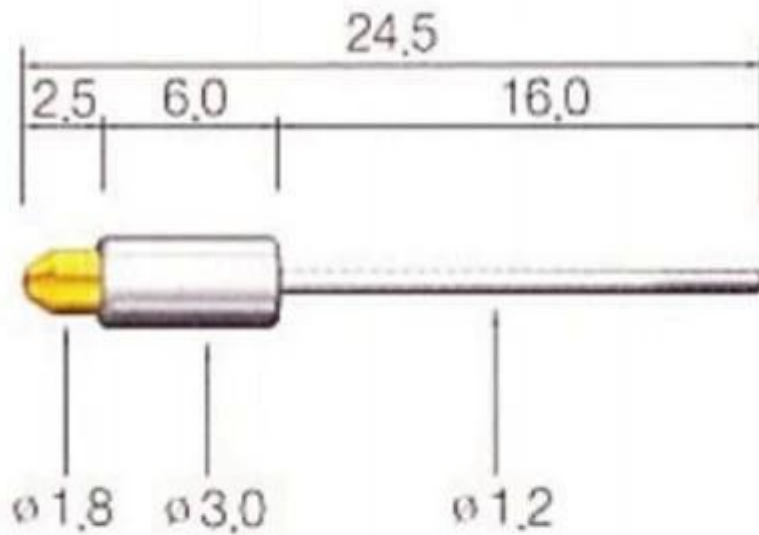

WWW.SF-PROBE.COM

關於 我們

1. 我們 擁有 24 年 的 經驗。
2. 我們 是 全球 唯一 的 OEM 代 理 商。
3. 我們 擁有 最 先進 的 生產 設備 和 技術 人員。
4. 我們 擁有 最 完善 的 質量 控制 體系。

我們 的 產品

□ □ (□□) PCBs, ICT, FCT □□□ □;

□□, □□, □□□, □ □□ □□ □□ □□□ □□ □ (□□□) □□□ & □□; amp; □□ □□ □□□□;

BGA □ □□□ □□□; □□ □□ □□□







□ □□ □ □□ □□ □ □ LM QZ □ VZ □□□;

□□ □□ □□□, □□□ □□ □□□□□□ □□□;

□□□ & □□; amp; □□□ / □□□;

□□ □□□ □□ □□, □□□ # 30 □□, □ □ □□, POM, □□ □ □.

□□ □□

Spring exhausted tester	DC power supply	Current resistance tester
		
Microscope	Tensile strength tester	Spring tester
		

□□ □□

