

## 15A stroomtang met kroonpunttip SF-420 BY 4850

### Productspecificatie

Merk	SFENG
Item aantal	SF-420 van 4850
Plunjer	Bronzen
Vat	Messing
De lente	roestvrij staal
De lente dwingen	730 g @ belasting 7,7 mm nominale slag
Actueel Rantsoen	50A
Plateren	Vergulden
Pitch	Nee
Afmeting montagegat	Nee
MOQ	100st
Doorlooptijd	7 werkdagen na ontvangst van de betaling

### Product afbeeldingen

# SFENG

The China's The World's





## Product tekening

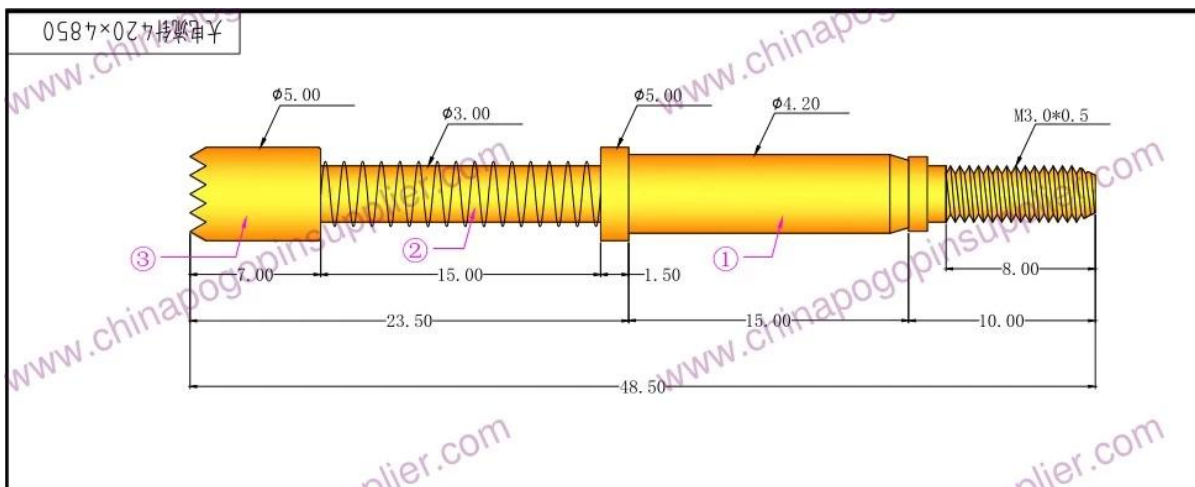

## onze service

1. We kunnen uw vraag binnen 24 werkuren beantwoorden.
2. Aangepast ontwerp is beschikbaar en OEM is welkom.

3. We kunnen de sondepennen aan onze klanten over de hele wereld leveren met snelheid en precisie.
4. We kunnen de laagste prijs voorzien van een product van hoge kwaliteit aan onze klant .

### **hoofd producten**

Veerbelaste pen (enkel) voor PCB, ICT, FCT testen etc;

Pogo pin (connector) om verbinding te maken tussen twee printplaten voor opladen, lokaliseren, batterij, halfgeleider en interconnect-toepassingen;

Dubbelzijdige sonde voor testen van BGA en halfgeleiders;







Universele pen zonder veer, coatingpen, LM-pen met QZ- en VZ-serie;

Hoge stroom sonde, Switch sonde, capaciteitsnaald;

Terminal & vergaarbak / contactdoos;

Andere gerelateerde elektronische componenten, 30 # OK-draad, jig-sloten, POM, ijzeren scharnier enz

### **Kwaliteitscontrole**

Spring exhausted tester	DC power supply	Current resistance tester
		
Microscope	Tensile strength tester	Spring tester
		

### **Pakket**

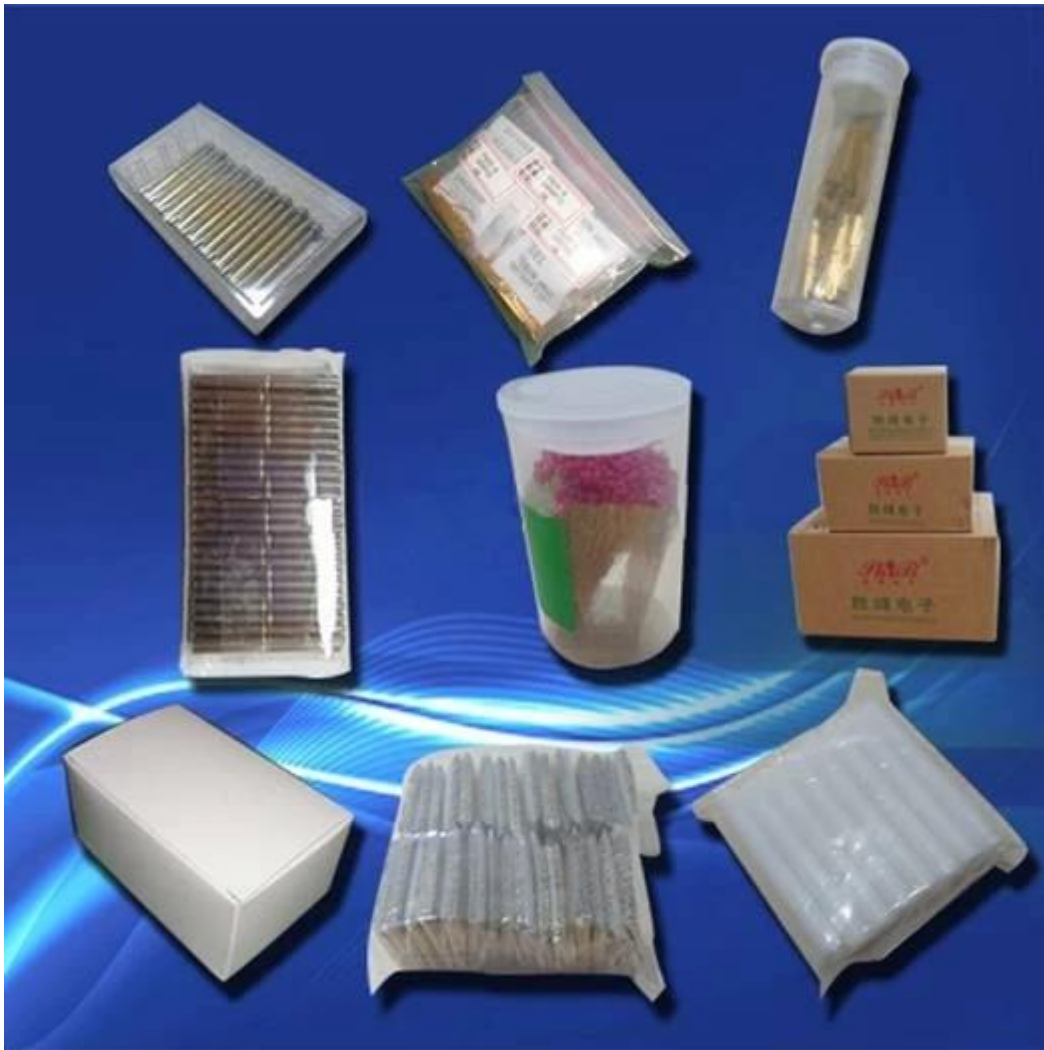

**Verzending:**

