

Productspecificatie

Merk	SFENG
Item nummer	SF-PP2.65*14.9
Plunjer	Messing of Becu, goud of Ni-geplateerd
Loop	Messing, goud of Ni-geplateerd
Lente	SUS
MOQ	100 stuks
Doorlooptijd	7 werkdagen na ontvangst van de betaling

Productfoto

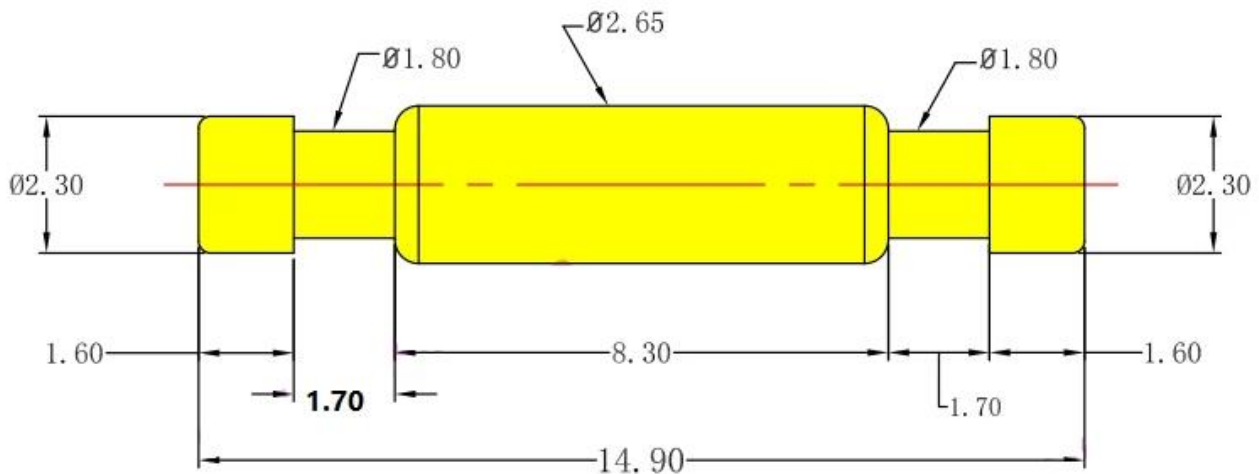







Onze service

1. Beantwoord uw vraag binnen 24 werkuren
2. Aangepast ontwerp is beschikbaar, OEM is welkom
3. Levering van de sondepinnen aan onze klanten over de hele wereld met snelheid en precisie
4. bied de laagste prijs met hoge kwaliteit aan onze klant

hoofd producten

- Veergeladen pin (enkel) voor PCB-, ICT-, FCT-testen, enz.;
- Pogo pin(connector) om een (meestal tijdelijke) verbinding tussen te maken twee printplaten voor het opladen, lokaliseren, batterij-, halfgeleider- en interconnect Applicaties;
- Het dubbel beëindigde probe of BGA; testen;
- Universele pin zonder veer, coatingpin, LM-pin met QZ- en VZ-serie;
- Hoge stroomsonde, schakel-sonde, capaciteitsnaald...
- Terminal&houder/contactdoos;
- Andere gerelateerde elektronische onderdelen, 30#OKwire, Jig-slots, POM, Ironhinge, enz.

Kwaliteitscontrole

Spring exhausted tester	DC power supply	Current resistance tester
		
Microscope	Tensile strength tester	Spring tester
		

Verpakkingsbeeld

