

## Over ons

SFENG werd opgericht in 1984 en heeft zijn hoofdkantoor in Ningbo. Het is een professionele onderneming die onderzoek, ontwikkeling, productie en verkoop integreert. [Chinese mannelijke vrouwelijke pogo-pinfabrikanten](#)) Producten omvatten in-circuit veertestsonde, halfgeleiderveertestsonde, pogo-pin voor het opladen van de batterij en de bijbehorende accessoires. De producten worden op grote schaal gebruikt in de technologie-, auto-, energie-, telecommunicatie-, medische en andere perifere elektronische producten.

## Productparameters

Modelnummer	SF-Pogo-pin (DIP)
Materialen	Plunjer: SUS Lente: SUS Vat: messing, Ni-geplateerd
MOQ	100 stuks
Doorlooptijd	7 werkdagen na ontvangst van de betaling

## Productdetails

### NOTE

1. Material  
Plunger: Brass 3604  
Barrel: Brass 3604  
Spring: SUS 304  
Housing:
2. Plating  
Plunger: Au 3u" over 50~120u" Ni  
Barrel: Au 3u" over 50~120u" Ni  
Spring:
3. Electrical  
Rated current & voltage: DC 12V; 1.0A Max.
4. Mechanical  
Spring force: 100g±20% at normal working height  
Durability: 10,000 cycles(minimum)

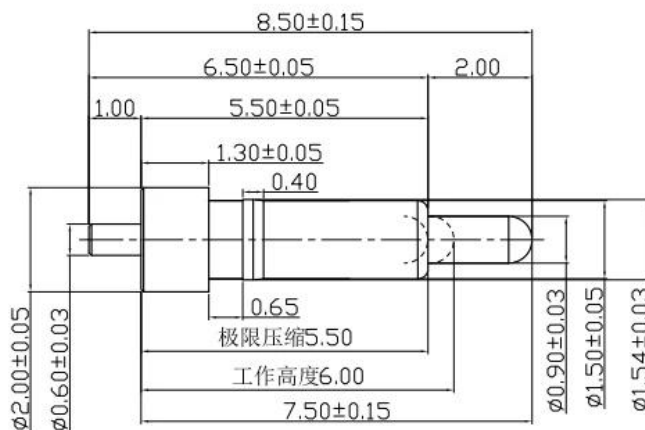

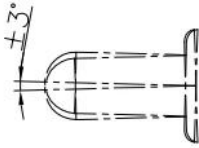
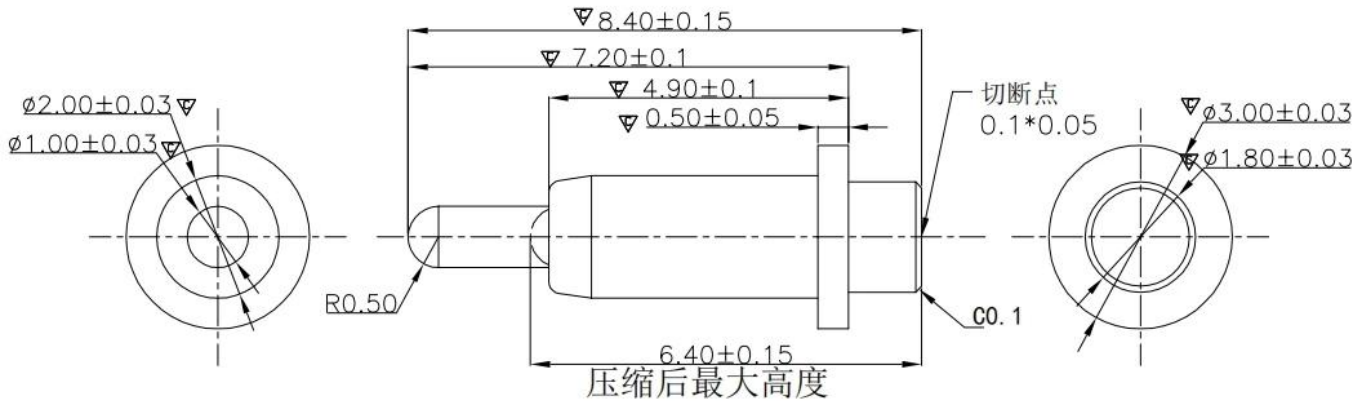

**NOTE:**

PRODUCT TO BE MET ROHS

**1. MATERIAL**

PLUNGER: BRASS, 2U" GOLD PLATING 50-100u" MIN. NICKEL UNDERPLATED.

BARREL: BRASS, 2U" GOLD PLATING 50-100u" MIN. NICKEL UNDERPLATED.

SPRING: SIS304

**2. SPECIFICATION**

**ELECTRICAL**

CURRENT RATING: 12VDC, 3A

CONTACT RESISTANCE:  $\leq 50 \text{m}\Omega$  Max.

**ENVIRONMENTAL**

TEMPERATURE RANGE:  $-40 \sim 85^\circ\text{C}$

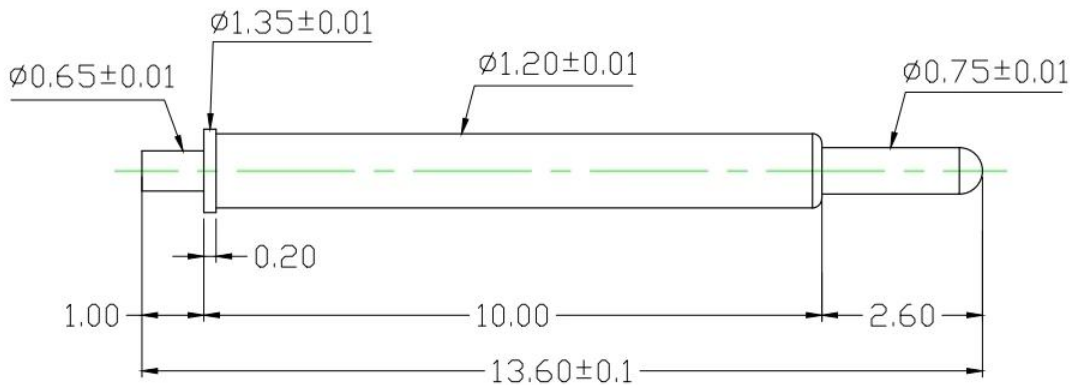

**Materials(Plated) (材質與鍍層):**

Barrel(針套) : Brass(黃銅) , Au on Ni Plated

Plunger(針軸) : Ph(鉍鋼) , Au on Ni Plated

Spring(彈弓) : SWP(琴線) , Au on Ni Plated

**Specifications (技術要求):**

Current Rating(額定電流) : 1A

Contact Resistance(接觸電阻) :  $80 \text{m}\Omega$

Full Stroke(滿沖程) : 2.6mm

Rated Stroke(額定沖程) : 1.8mm

Spring Force(額定彈力) :  $50 \pm 15\% \text{gf}$  @ load 1.8mm

设计	标准化	图样标记	视图质量	比例
校对	审定	S	A	/
审核	制图 HJQ			
工艺	日期 2019-6-26	共 1 页 第 1 页		

名称:

SF-Pogo pin1. 2X13.6-J

胜峰科技

说明:

1. 所有尺寸单位为mm

2. 未注图示尺寸公差:按GB1804-79 11级精度执行

图纸编号:

SFKJ-20190625-107(1)

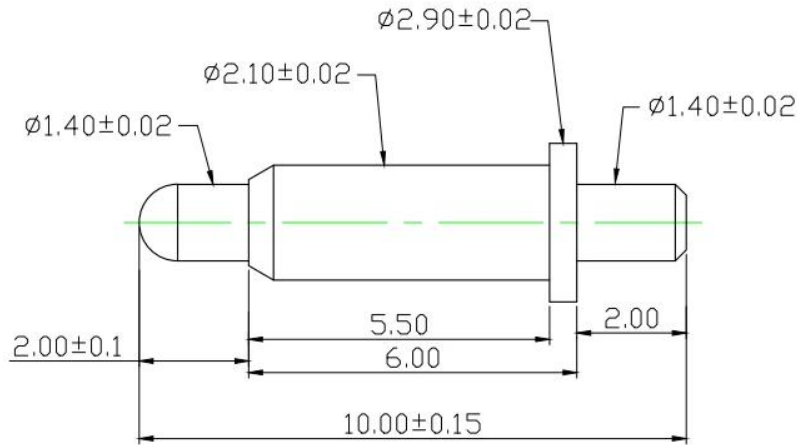

Materials(Plated) (材質與鍍層) :  
 Barrel(針套) : Brass(黃銅) , Au on Ni Plated  
 Plunger(針軸) : Brass(黃銅) , Au on Ni Plated  
 Spring(彈弓) : SUS (不銹鋼線) , /

Specifications (技術要求) :  
 Current Rating(額定電流) : 2A  
 Contact Resistance(接觸電阻) : 80mΩ  
 Full Stroke(滿沖程) : 2.0mm  
 Rated Stroke(額定沖程) : 1.2mm  
 Spring Force(額定彈力) : 100±20gf@ load 1.2mm  
 : 150±30gf@ load 2.0mm

					名称:		胜峰科技	
					SF-Pogo Pin 2.1X10.0-J		说明: 1. 所有尺寸单位为mm 2. 未注图示尺寸公差:按GB1804-79 11级精度执行	
标记	处数	更改文件号	签字	日期	图样标记	视图	质量	比例
设计			标准化		S	A	☉	1:1
校对			审定					图纸编号:
审核			制图	HJQ				
工艺			日期	2019-8-3	共 1 页	第 1 页		

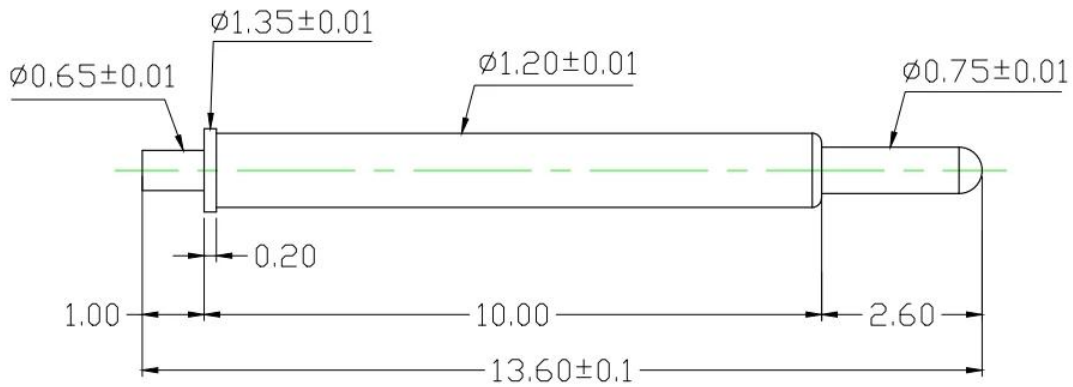

Materials(Plated) (材質與鍍層) :  
 Barrel(針套) : Brass(黃銅) , Au on Ni Plated  
 Plunger(針軸) : Ph(鍍銅) , Au on Ni Plated  
 Spring(彈弓) : SWP (琴線) , Au on Ni Plated

Specifications (技術要求) :  
 Current Rating(額定電流) : 1A  
 Contact Resistance(接觸電阻) : 80mΩ  
 Full Stroke(滿沖程) : 2.6mm  
 Rated Stroke(額定沖程) : 1.8mm  
 Spring Force(額定彈力) : 50±15%gf@ load 1.8mm

					名称:		胜峰科技	
					SF-Pogo pin1.2X13.6-J		说明: 1. 所有尺寸单位为mm 2. 未注图示尺寸公差:按GB1804-79 11级精度执行	
标记	处数	更改文件号	签字	日期	图样标记	视图	质量	比例
设计			标准化		S	A	☉	/
校对			审定					图纸编号:
审核			制图	HJQ				SFKJ-20190625-107(1)
工艺			日期	2019-6-26	共 1 页	第 1 页		

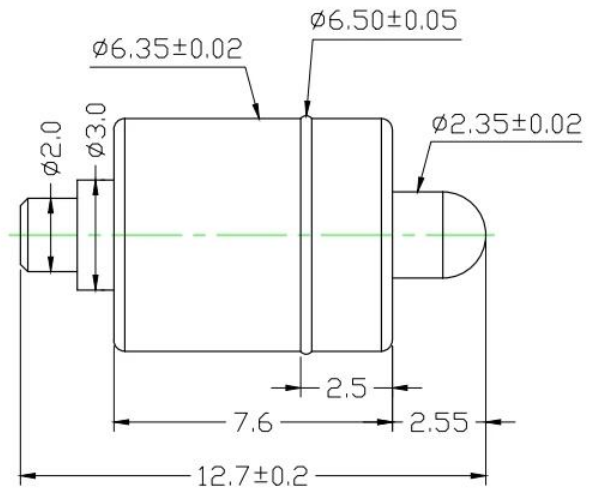

Materials(Plated) (材質與鍍層):  
 Barrel(針套) : Brass(黃銅) , Au on Ni Plated  
 Plunger(針軸) : Brass(黃銅) , Au on Ni Plated  
 Spring(彈弓) : SUS (不銹鋼線) , /

Specifications (技術要求):  
 Full Stroke(滿沖程) : 2.5mm  
 Rated Stroke(額定沖程) : 2.0mm  
 Spring Force(額定彈力) : 200±20%gf@ load 2.0mm

				名称:				胜峰科技			
				SF-Pogo pin6. 35X12. 7-J				说明:			
				图样标记				1. 所有尺寸单位为mm			
				S A				2. 未注图示尺寸公差:按GB1804-79 11级精度执行			
				共 1 页 第 1 页				图纸编号:			

5	SF-XX-XX-XX	SFKJ-XXX-XX-XX	/	
4	SF-XX-XX-XX	SFKJ-XXX-XX-XX	/	
弹簧	SF-Pogo pin2. 1X11. 0-J-S	SFKJ-20190312-014(4)	1	
针套	SF-Pogo pin2. 1X11. 0-J-B	SFKJ-20190312-014(2)	1	
针头	SF-Pogo pin2. 1X11. 0-J-P	SFKJ-20190312-014(3)	1	
半成品	名称	图纸编号	数量	备注

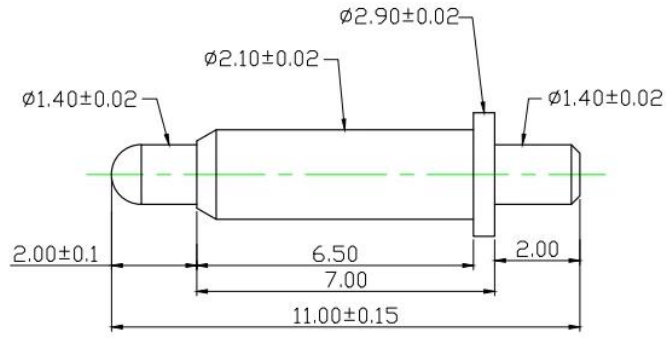

Materials(Plated) (材質與鍍層):  
 Barrel(針套) : Brass(黃銅) , Au on Ni Plated  
 Plunger(針軸) : Brass(黃銅) , Au on Ni Plated  
 Spring(彈弓) : SUS (不銹鋼線) , /

Specifications (技術要求):  
 Current Rating(額定電流) : 2A  
 Contact Resistance(接觸電阻) : 80mΩ  
 Full Stroke(滿沖程) : 2.0mm  
 Rated Stroke(額定沖程) : 1.2mm  
 Spring Force(額定彈力) : 100±20gf@ load 1.2mm  
 : 150±30gf@ load 2.0mm

				名称:				胜峰探针			
				SF-Pogo Pin 2. 1X11. 0-J				说明:			
				图样标记				1. 所有尺寸单位为mm			
				S A				2. 未注图示尺寸公差:按GB1804-79 11级精度执行			
				共 1 页 第 1 页				图纸编号: SFKJ-20190311-014(1)			

## Onze service

1. Wij kunnen uw vraag binnen 24 werkuren beantwoorden.
2. Het aangepaste ontwerp is beschikbaar en OEM is welkom.
3. We kunnen de sondepinnen snel en nauwkeurig aan onze klanten over de hele wereld leveren.
4. Wij kunnen onze klant de laagste prijs bieden met een product van hoge kwaliteit

## Hoofdproducten

1. Veergeladen pin (enkel) voor PCB-, ICT-, FCT-testen enz.;
2. Pogo-pin (connector) om verbinding tot stand te brengen tussen twee printplaten voor opladen, lokaliseren, batterij-, halfgeleider- en interconnect-toepassingen;
3. Dubbelzijdige sonde voor BGA- en halfgeleidertests;
4. Universele pin zonder veer, coatingpin, LM-pin met QZ- en VZ-serie;
5. Hoge stroomsonde, schakelaarsonde, capaciteitsnaald;
6. Terminal & stopcontact / socket;
7. Andere gerelateerde elektronische componenten, 30 # OK-draad, Jig-sloten, POM, ijzeren scharnier enz

**Als u op maat gemaakte artikelen nodig heeft, kunt u ons een aanvraag sturen voor meer oplossingen!**

## Productie stroom





1. Raw material warehouse



2. Lathe workshop



3. Assemble workshop



4. Quality inspection



5. Finished products



6. Packing

## Kwaliteitscontrole

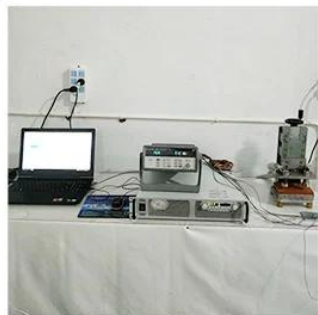

1. Agilent current testing

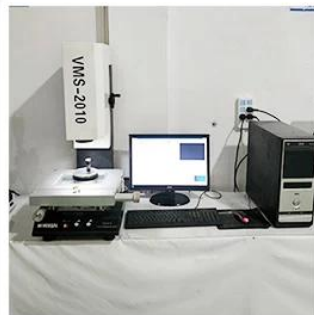

2. Quadratic element



3. Load Curve Meter



4. Bond Test



5. Life Fatigue Test



6. Microscope

## Certificeringen



2023 ISO Certificate



Patent for Coaxial Structure



Patent for Honeycomb current probe

## Logistiek

Voorbeeldbestelling verzonden door DHL, UPS, FedEx, TNT, EMS etc

Voor levering van massaorders kan dit optioneel zijn met voorwaarden van Exwork, FOB, CNF, CIF door de lucht of over zee, afhankelijk van de expediteur van de koper of die van ons



## FAQ:

### Vraag 1. Bent u een fabrikant?

A1: Ja, wij zijn een ervaren fabrikant met onze eigen mallen en productielijnen.

### Q2.Hoe zit het met de kwaliteit van de producten?

A2: Onze technici en QC-teams testen de producten één voor één met behulp van verouderde lijnen, professionele apparaten en instrumenten om de kwaliteit van alle producten te garanderen.

### Q3.Hoe zit het met de prijs?

A3: Wij zijn een fabrikant en bieden onze klanten altijd de meest concurrerende prijzen.

### Q4.Hoe een bestelling plaatsen?

A4: Neem contact op met de online service, of stuur ons rechtstreeks een e-mail. Wij zullen u binnenkort antwoorden met de productprijs, specificaties, verpakking enz. Bedankt.



**Q5.Mag ik monsters van u kopen?**

A5: Ja! U bent van harte welkom om een monsterbestelling te plaatsen om onze superieure kwaliteit en service te testen. Gemengde monsters zijn acceptabel.

**Q6.Kan ik uw fabriek bezoeken?**

A6: Ja, welkom om onze fabriek op uw geschikte tijdstip te bezoeken.

**Q7.Hoe kan ik OEM- of ODM-bestellingen plaatsen?**

A7: We hebben verschillende printverwerkingen voor verschillende OEM/ODM-bestellingen. Neem contact met ons op via de online service of stuur ons rechtstreeks een e-mail.

**Vraag 8. Hoe moet ik mijn bestellingen betalen?**

A8: U kunt betalen via T/T, L/C op zicht zou beschikbaar zijn voor gekwalificeerde bank en MOQ vereist voor elke bestelling.