

Productspecificatie

Merk	SFENG
Item nummer	SF-Pogo-pins
Beplating	Verguld
Levertijd	7 werkdagen na ontvangst van betaling

Productafbeelding



SFENG
The China's The World's

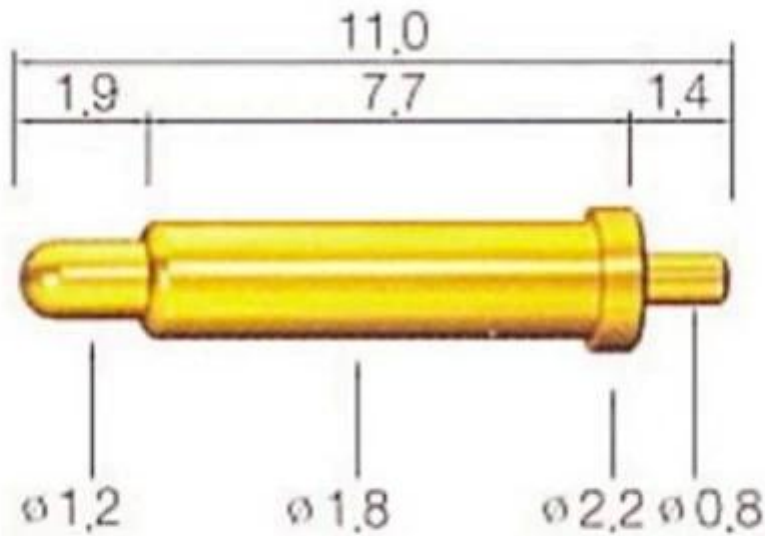

WWW.SF-PROBE.COM

Onze service

1. we kunnen beantwoorden uw aanvragen binnen 24 uur.
2. aangepaste Ontwerp is beschikbaar en OEM zijn welkom.
3. Wij kunnen leveren de sonde pinnen aan onze klanten over de hele wereld met snelheid en precisie.
4. Wij kunnen leveren de laagste prijs met hoge kwaliteitsproducten aan onze klanten.

belangrijkste producten

lente pin (single) voor PCB's, ICT, FCT testen enz;

Pogo pin (aansluiting) om de verbinding tussen de twee printplaten voor laden, locatie, batterij, Semiconductor & Interconnect toepassingen;

dubbele eindigde sonde voor BGA en testen van halfgeleider;

Universele pin zonder voorjaar jas pin, pins LM met QZ en VZ serie;

Hoge huidige sonde, Switch sonde naald capaciteit;

Terminal & recipiënt / sluit;

Andere aanverwante elektronische onderdelen, draad # 30 OK, Jig sloten, POM, scharnier ijzer enz.

Kwaliteitscontrole







Spring exhausted tester	DC power supply	Current resistance tester
		
Microscope	Tensile strength tester	Spring tester
		

Foto van de verpakking

