

Especificação do produto

Marca	SFENG
Número de item	SF-PA3.0*43-G
Desentupidor	Ph, Au on Ni banhado
Barril	Latão, Ni banhado
Primavera	SUS304
Força da primavera	1500g
Ração Atual	6A
Atual Resistência	50mΩ
Quantidade mínima	100 peças
Tempo de espera	7 dias úteis após receber o pagamento

Produto Desenho



Imagem do produto

SFENG
The China's The World's

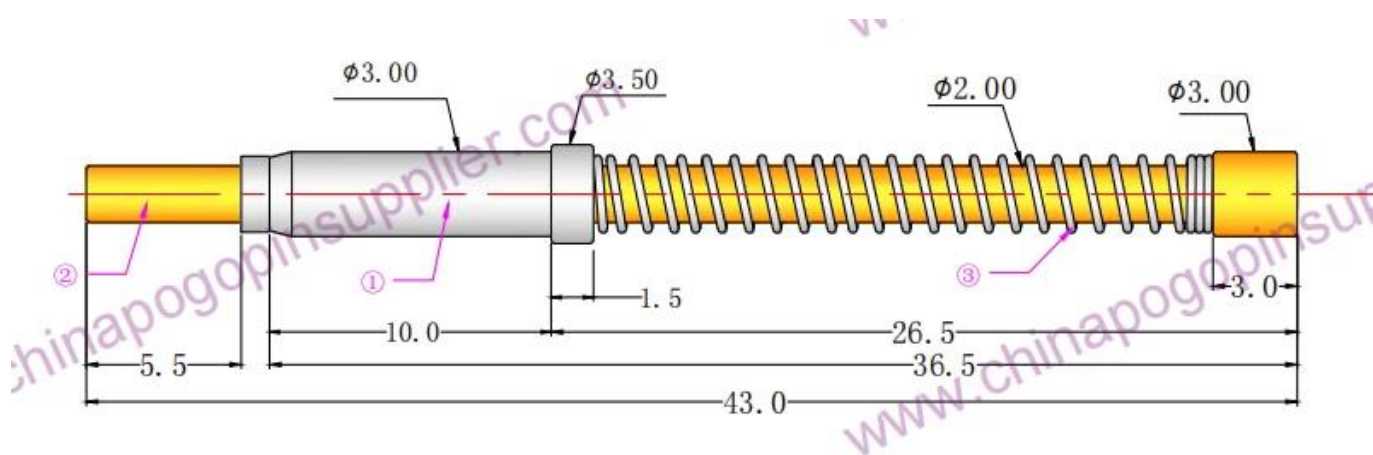

chinapogopinsupplier.com

Nosso serviço

1. Podemos responder sua pergunta dentro de 24 horas úteis.
2. O design personalizado está disponível e o OEM é bem-vindo.
3. Podemos entregar os pinos da sonda para nossos clientes em todo o mundo com velocidade e precisão.
4. Podemos fornecer o menor preço com produtos de alta qualidade ao nosso cliente .

Produtos Principais

Pino com mola (único) para testes de PCB, ICT, FCT, etc;

Pino Pogo (conector) para estabelecer conexão entre duas placas de circuito impresso para aplicações de carregamento, localização, bateria, semicondutores e interconexão;

Sonda dupla para testes de BGA e semicondutores;

Pino universal sem mola, pino de revestimento, pino LM com séries QZ e VZ;

Sonda de alta corrente, sonda de comutação, agulha de capacitância;

Terminal e receptáculo/soquete;

Outros componentes eletrônicos relacionados, fio 30# OK, travas Jig, POM, dobradiça de ferro etc.

Controle de qualidade







Spring exhausted tester	DC power supply	Current resistance tester
 A tall, white, industrial-grade cabinet with a glass door and a control panel on the right side.	 A white, rectangular DC power supply unit with a black front panel. It features a red emergency stop button, a power switch, and several output terminals.	 A white, rectangular electronic device with a large green digital display showing '8888'. It has a warning symbol and a control knob on the right side.
Microscope	Tensile strength tester	Spring tester
 A white and black compound microscope with a large objective lens and a stage.	 A blue and white mechanical testing machine with a vertical column and a sample holder.	 A white mechanical testing machine with a digital display and a control panel, used for testing springs.

Imagem da embalagem

