

Especificação do produto

Marca	SFENG
Número de item	Sonda coaxial SF-32*83,5
Desentupidor	Becu
Barril	Latão
Primavera	SUS304
Força da primavera	4500g
Curso recomendado	6mm
Ração Atual	20A
Resistência atual	<10mΩ
Quantidade mínima	100 PCS
Tempo de espera	7 dias úteis após receber o pagamento

Desenhos de produtos

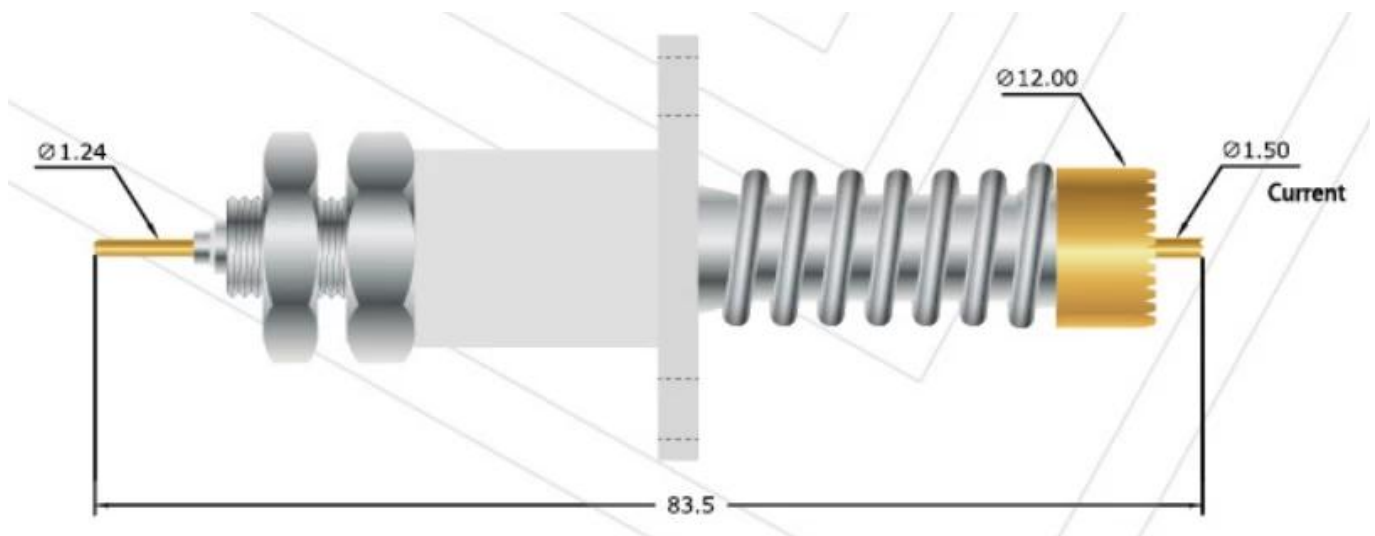

Nosso serviço

1. Podemos responder sua pergunta dentro de 24 horas úteis.
2. O design personalizado está disponível e o OEM é bem-vindo.
3. Podemos entregar os pinos da sonda para nossos clientes em todo o mundo com velocidade e precisão.
4. Podemos fornecer o menor preço com produtos de alta qualidade ao nosso cliente .

Produtos Principais

Pino com mola (único) para testes de PCB, ICT, FCT, etc;

Pino Pogo (conector) para estabelecer conexão entre duas placas de circuito impresso para aplicações de carregamento, localização, bateria, semicondutores e interconexão;

Sonda dupla para testes de BGA e semicondutores;

Pino universal sem mola, pino de revestimento, pino LM com séries QZ e VZ;

Sonda de alta corrente, sonda de comutação, agulha de capacitância;

Terminal e receptáculo/soquete;

Outros componentes eletrônicos relacionados, fio 30# OK, travas Jig, POM, dobradiça de ferro etc.

Controle de qualidade







Spring exhausted tester	DC power supply	Current resistance tester
 A tall, white, industrial-grade cabinet with a glass door and a control panel on the right side.	 A white, rectangular device with a black top panel. The front panel features a red power switch, several knobs, and a digital display. The brand name 'YoRi' is visible.	 A white, rectangular device with a large green digital display showing '8888'. It has a control knob and a warning symbol on the front panel.
Microscope	Tensile strength tester	Spring tester
 A white and black compound microscope with a digital camera attachment on top, sitting on a wooden table.	 A blue and white mechanical testing machine with a vertical column and a sample holder, used for tensile testing.	 A white mechanical testing machine with a digital display and a control panel, used for testing springs.

Imagem da embalagem



Fábrica Imagem

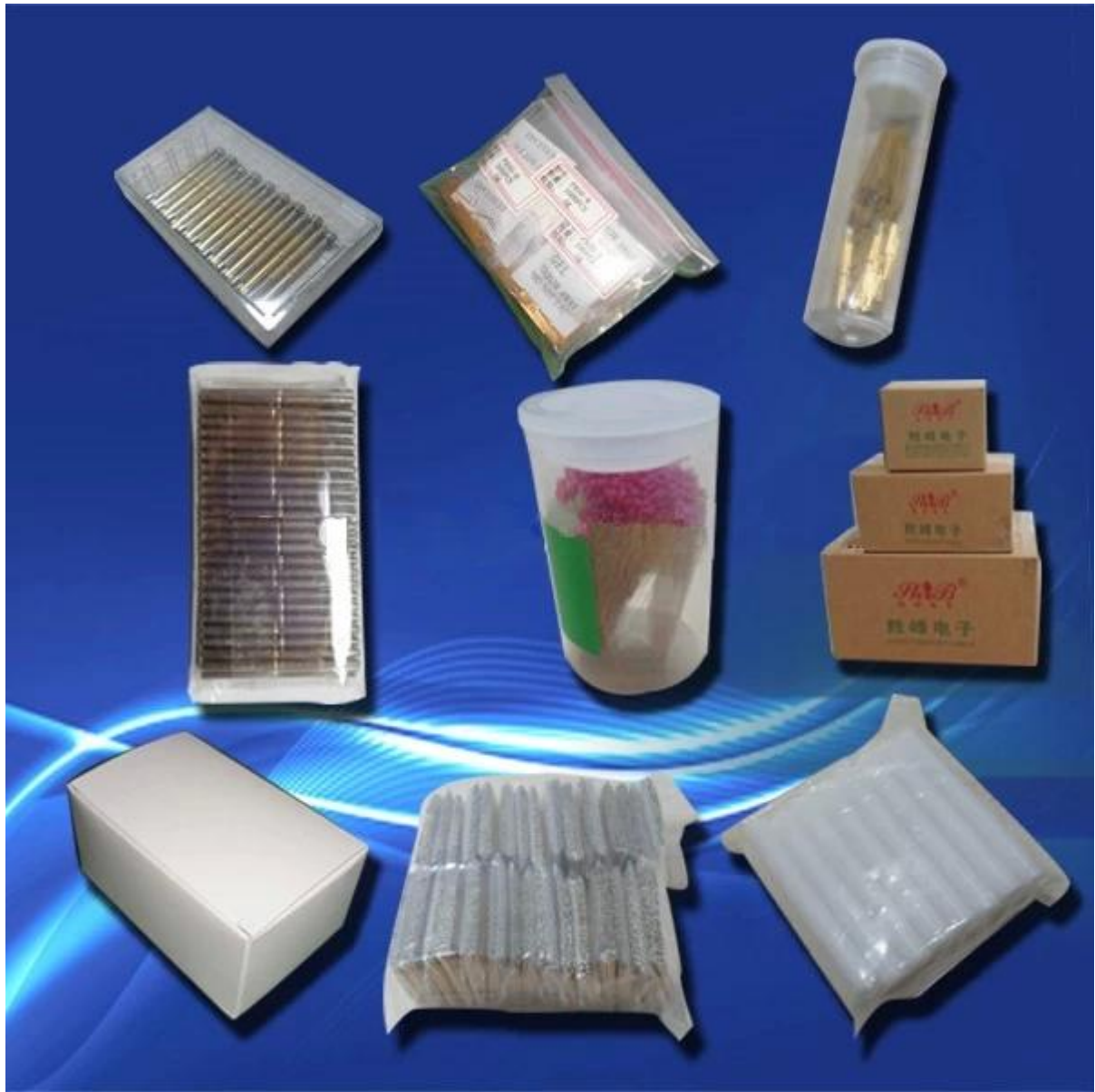