

## Especificação do produto

Marca	SFENG
Número de item	670-026
Êmbolo	Latão ou Becu, ouro ou Ni chapeado
Barril	Bronze, ouro ou Ni chapeado
Primavera	SK4, cabo de música
MOQ	100pcs
Tempo de espera	7 dias úteis após o recebimento do pagamento

## Imagem do Produto

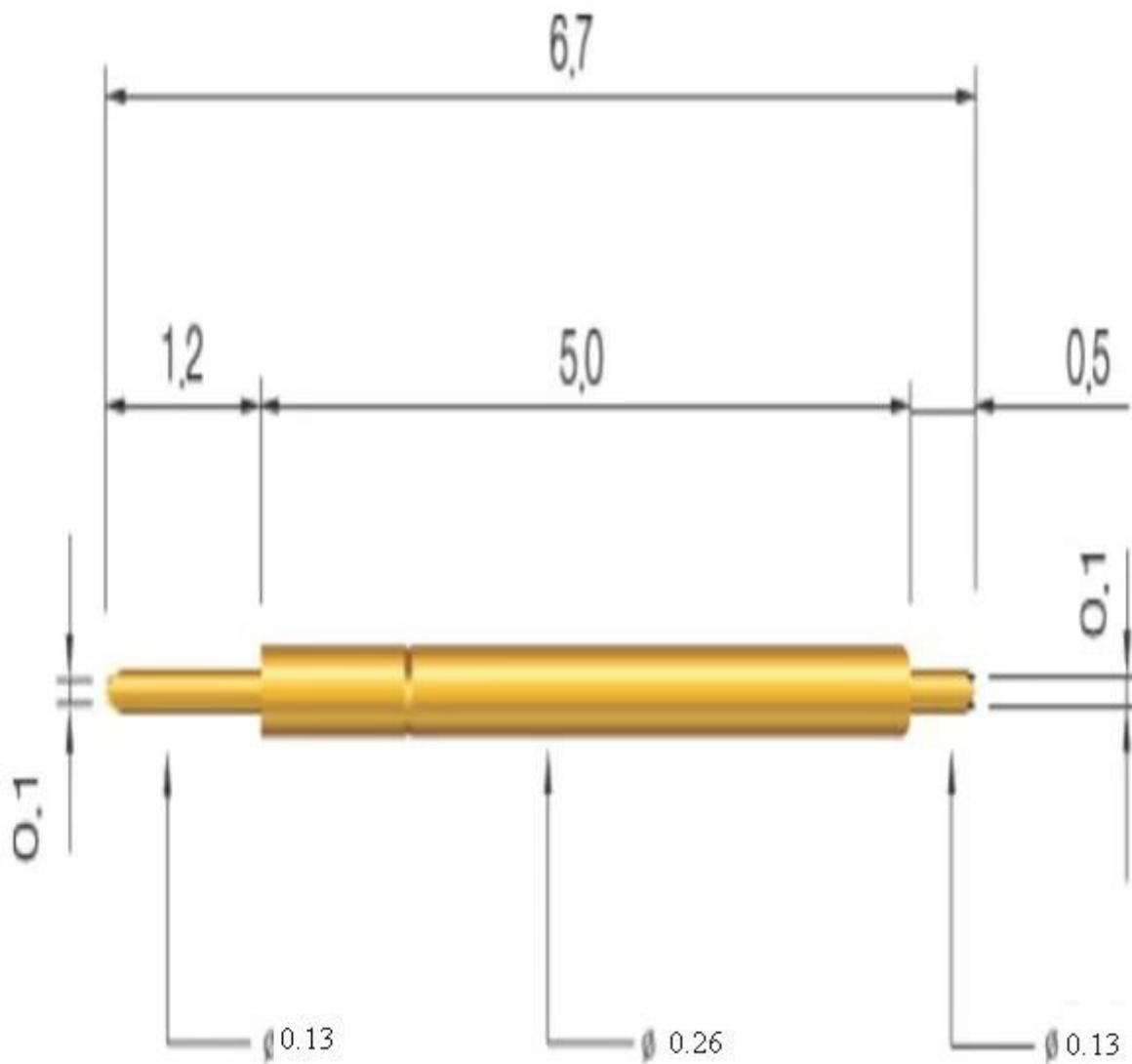

## Nosso Serviço

1. Reply sua pergunta withn 24 horas de trabalho
2. Customized projeto está disponível, OEM são bem-vindas

3. Delivery os pinos de sonda para nossos clientes em todo o mundo com velocidade e precisão

4. Provide o menor preço com alta qualidade para o nosso cliente

#### Produtos Principais

--- Primavera carregado pin (single) para PCB, as TIC, teste FCT, etc;

--- Pogo pino (conector) para estabelecer uma ligação (usually temporary) entre dois placas de circuito impresso para charging, localização, bateria, semicondutores & amp; interconnect Applications;

--- Duplo terminou probef or BGA & amp; semiconduction testes;

--- Pin Universal sem mola, coating pin, LM pin with QZ & amp; VZ series;

--- Alta atual sonda, sonda Switch, agulha de capacitância ...

--- Terminal & amp; receptáculo / socket;

--- Relacionadas Outro compents eletrônicos, 30 bloqueios # OKwire, gabarito, POM, Ironhinge, etc

#### Controle de qualidade







Spring exhausted tester	DC power supply	Current resistance tester
		
Microscope	Tensile strength tester	Spring tester
		

Imagem da embalagem

