

Especificação do produto

Marca	SFENG
Número de item	SF-SP2.96*54
Desentupidor	becu
Barril	Latão
Primavera	SUS
Mola Força 1	120g@2,5mm
Força da mola 2	450g@5,0mm
MOQ	100 unidades
Tempo de espera	7 dias úteis após receber o pagamento

Imagem do produto

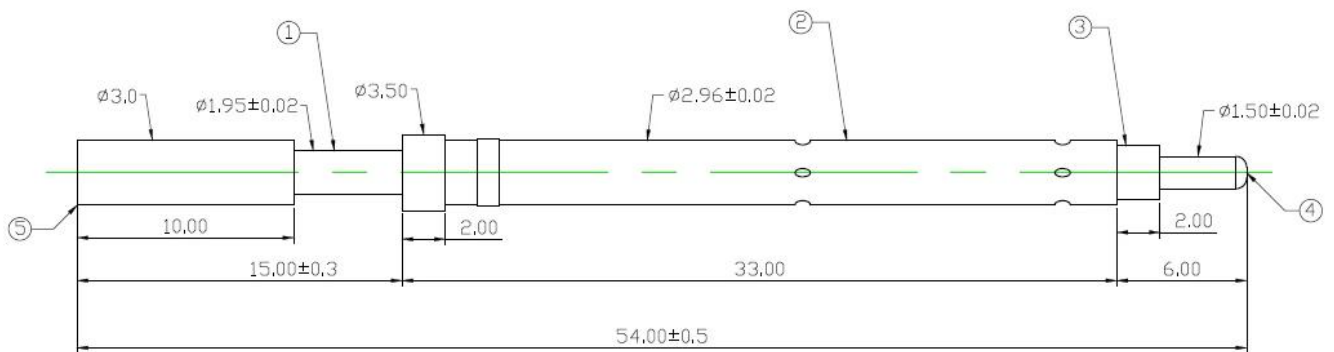

SFENG
The China's The World's



chinapogopinsupplier.com

Nosso serviço

1. Podemos responder sua pergunta dentro de 24 horas úteis.
2. O projeto personalizado está disponível e OEM são bem-vindos.
3. Podemos entregar os pinos de sonda para nossos clientes em todo o mundo com velocidade e precisão.
4. Podemos fornecer o menor preço com produtos de alta qualidade para nossos clientes .

Produtos Principais

Pino de mola (único) para teste de PCB, ICT, FCT, etc;

Pino Pogo (conector) para estabelecer conexão entre duas placas de circuito impresso para aplicações de carregamento, localização, bateria, semicondutor e interconexão;

Sonda dupla para testes de BGA e semicondutores;

Pino universal sem mola, pino de revestimento, pino LM com séries QZ e VZ;

Sonda de alta corrente, sonda de comutação, agulha de capacitância;

Terminal e receptáculo / soquete;

Outros componentes eletrônicos relacionados, fio 30 # OK, travas de gabarito, POM, dobradiça de ferro etc

Controle de qualidade







Spring exhausted tester	DC power supply	Current resistance tester
		
Microscope	Tensile strength tester	Spring tester
		

imagem da embalagem

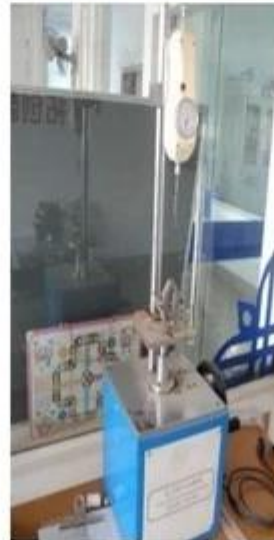