

Especificação do produto

Marca	SFENG
Número de item	SF-PP2,65*14,9
Desentupidor	Latão ou Becu, banhado a ouro ou Ni
Barril	Latão, ouro ou banhado a Ni
Primavera	SUS
Quantidade mínima	100 unidades
Tempo de espera	7 dias úteis após receber o pagamento

Imagem do produto

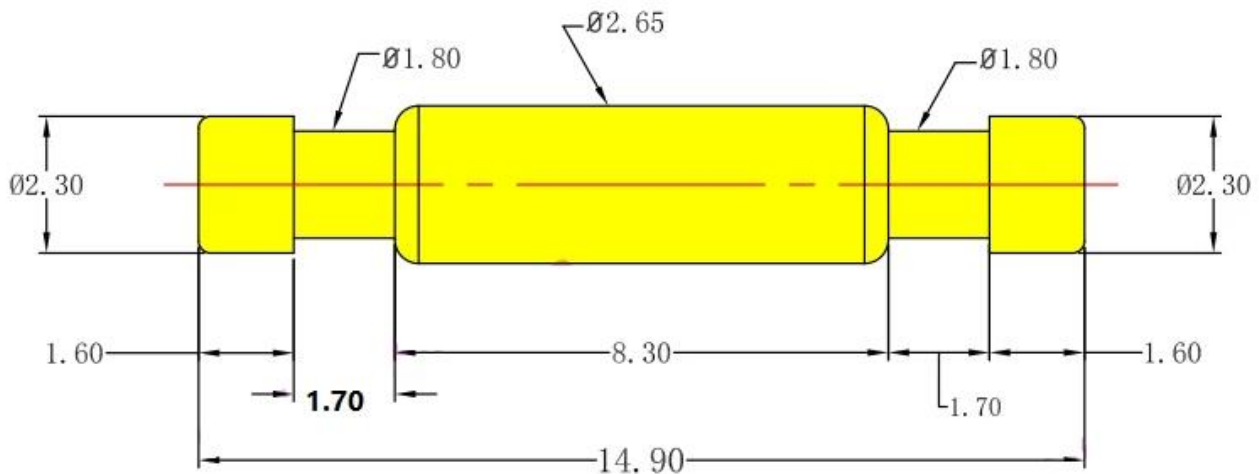

Nosso serviço

1. Responda sua pergunta dentro de 24 horas úteis
2. Design personalizado está disponível, OEM são bem-vindos
3. Entrega dos pinos da sonda para nossos clientes em todo o mundo com velocidade e precisão
4. fornecer o menor preço com alta qualidade ao nosso cliente

Produtos Principais

- Pino com mola (único) para testes de PCB, TIC, FCT, etc;
- Pogo pin (conector) para estabelecer uma conexão (geralmente temporária) entre duas placas de circuito impresso para charing, localização, bateria, semicondutor e interconectarAplicativos;
- Probef orBGA de extremidade dupla;teste semiconudtion;
- Pino universal sem mola, pino de revestimento, pino LM com série QZ e VZ;
- Sonda de alta corrente, sonda de comutação, agulha de capacitância...
- Terminal&receptáculo/soquete;
- Outros componentes eletrônicos relacionados, 30 # OKwire, Jig locks, POM, Ironhinge, etc.

Controle de qualidade







Spring exhausted tester	DC power supply	Current resistance tester
		
Microscope	Tensile strength tester	Spring tester
		

Imagem da embalagem

